

FAX-1020E 동보송신 방법 및 기본 조작 방법



스피드 다이얼 저장과 전송방법

-팩스번호를 단축키로 저장해서 간단히 전송하는 방법

1. MENU/SET 키와 ⑥, ②을 누른다. 액정에 SPEED-DIAL? # 표시된다.

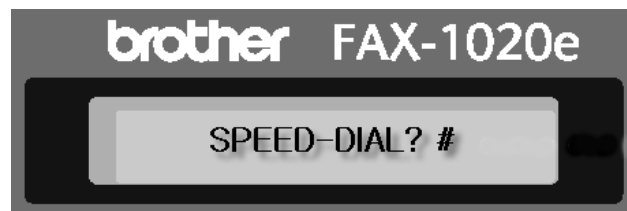

2. 숫자버튼을 이용하여 00-99 번 범위내에 저장할 번호 두자리를 입력한다. 예를 들어 00을 누르고 MENU/SET 키를 누르면 액정에 #00: 이라고 표시된다.



3. #00: 라고 표시되면 상대방 팩스번호를 입력한후 MENU/SET 키를 입력한다. 액정에 NAME: 라고 바뀐다.

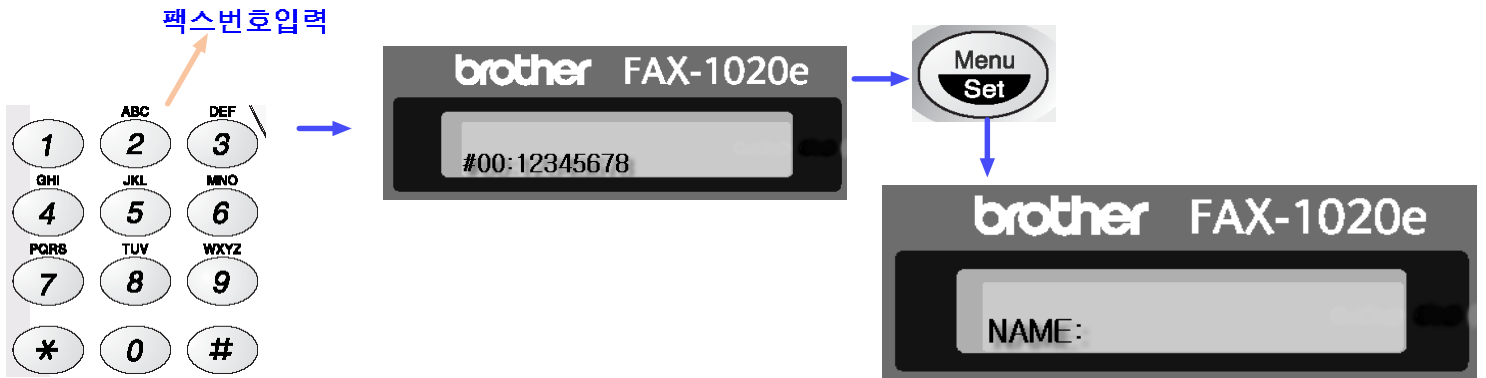

4. 각 숫자버튼 위쪽에 있는 알파벳을 이용하여 상대방의 이니셜을 입력한 후 MENU/SET 키를 누른다. 상대방이니셜이 ANF 이면 ②번을 한번 누르고 우측방향키를 누른후 ⑥번을 두 번 누르고 다시 우측방향키를 누른후 ③번을 세 번누른후 MENU/SET 키를 누른다.

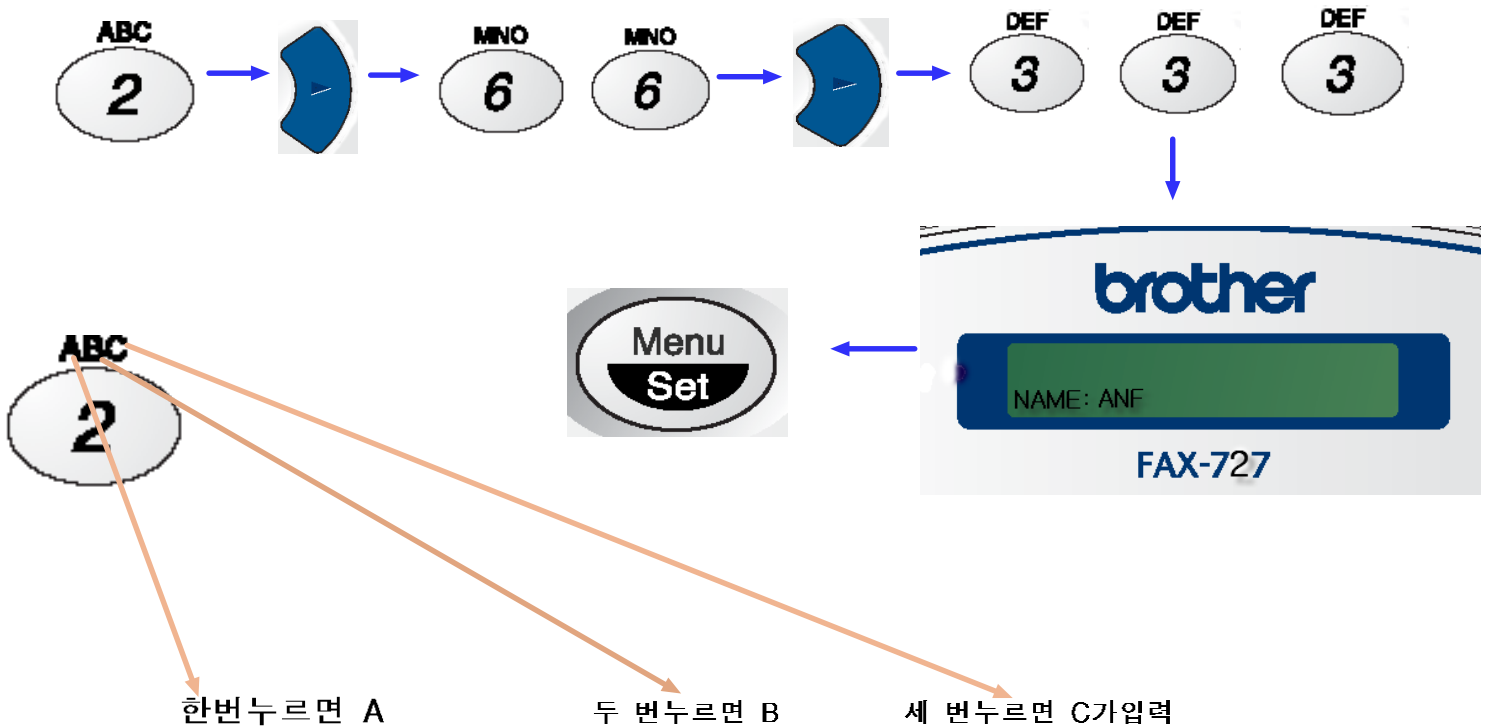

4. TYPE OF NO. :FAX 라고 표시된다. MENU/SET 키를 누른다.
ACCEPTED 라고 표시되면 완료된다. 같은 방법으로 스피드다이얼을
입력하거나 중지/나가기를 눌러 종료한다.

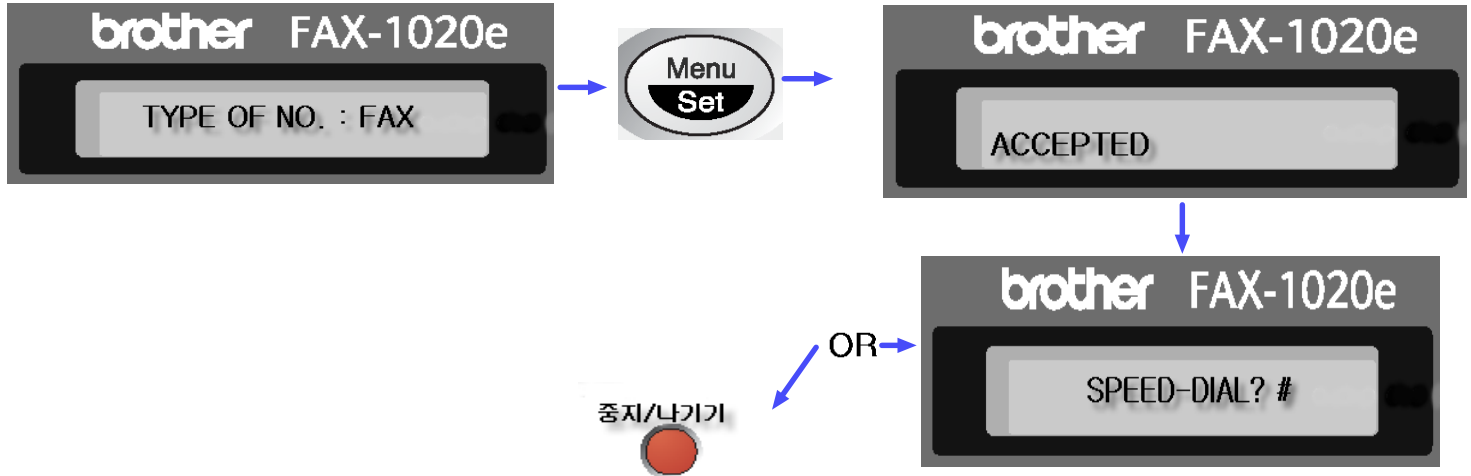

스피드 다이얼 키를 통한 팩스 전송방법

- 앞쪽 용지가이드에 전송할면을 덮어서 놓는다. 액정에
FAX : NO. & START 라고 표시된다. 검색버튼을 누른후 스피드다이얼
에 저장된 번호 예를 들어 00을 입력한후 팩스보내기를 누르면 전송이
시작된다.

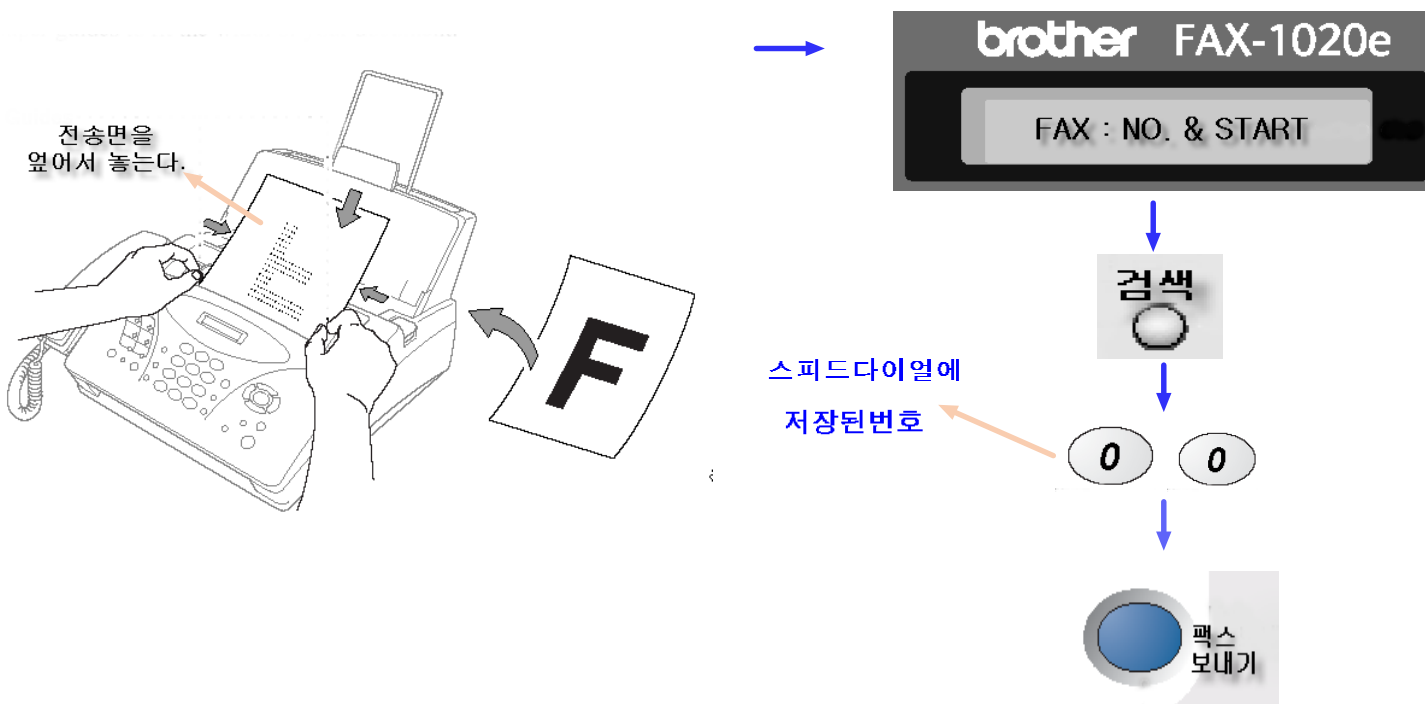

동보송신 사용방법

위와같이 스피드 다이얼로 저장한 번호를 하나의 그룹으로 묶어서 하나의 내용을 여러곳으로 전송할수 있는 기능이다. 총 4개의 그룹으로 나눌수 있으며 한그룹에는 최대 103개의 번호를 저장할수 있다.

1. MENU/SET 키와 ⑥,③을 누른다. SELECT ONE-TOUCH 라고 바뀐다.



2. 좌측에 있는 원터치 다이얼키 중 하나를 누른다. SETUP GROUP:GO 라고 표시된다.그룹의 순서를 물어보는 것이다. 첫 번째 그룹이니 숫자키 1번을 누르고 MENU/SET 키를 누른다. GO1: 라고 표시된다.

※ 7에서 12번을 누르려면 Shift 키를 누른상태에서 해당버튼을 누른다.



3. 스피드다이얼에 저장된 번호를 그룹1번에 묶는 작업이다.

예를 들어 스피드다이얼에 저장된 00에서 03번까지 4개의 번호를 하나의 그룹으로 묶으려면 먼저검색 키를 누른다.00을 누르고 다시 검색 키를 누른다.이런식으로 01→검색→02→검색→03을 누르면 액정에 #00#01#02#03이라고 표시된다.

MENU/SET 키를 누른다.

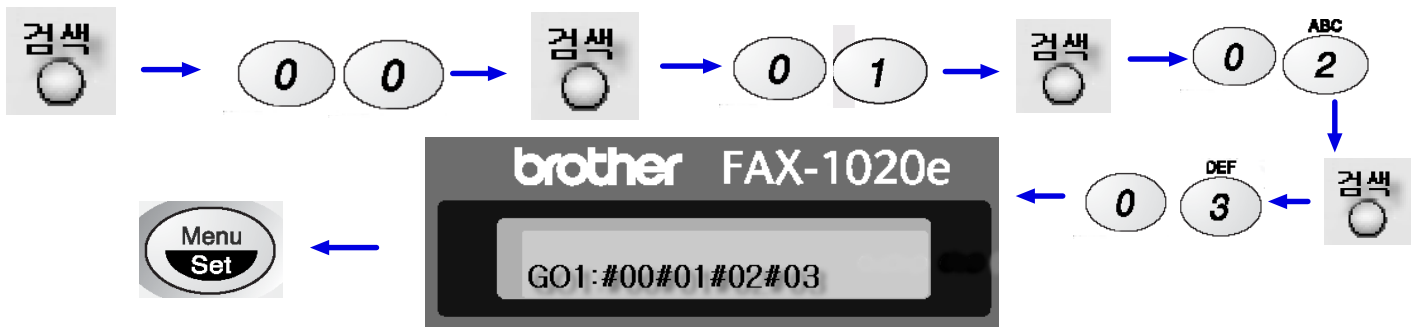

4. NAME: 라고 표시된다. 그룹의 이름을 숫자버튼위의 알파벳을 이용해서 누른다. ABC를 예로들면 숫자버튼 ②를 한번누르후 우측방향키를 누르고 다시 ②를 두 번 누르고 우측방향키, 숫자 ②를 세 번누르면 된다. 누른후 MENU/SET 키를 누른다. ACCEPTED 라고 뜬후 완료된다.같은 방법으로 그룹을 설정한다.

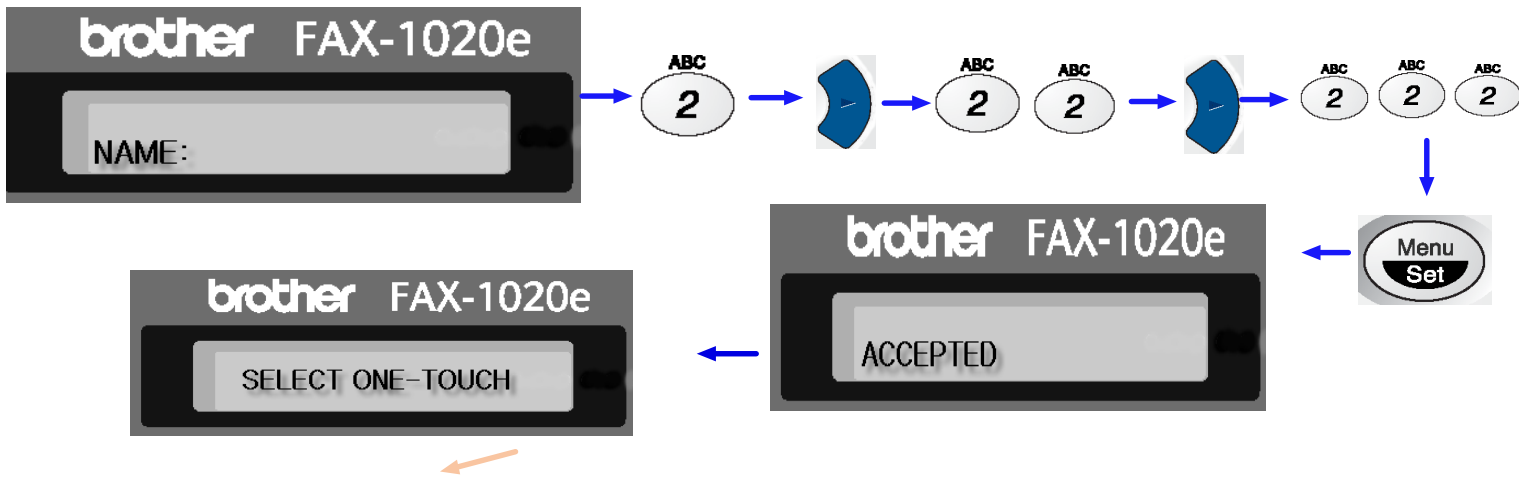

원터치키 2번을 눌러
입력한다

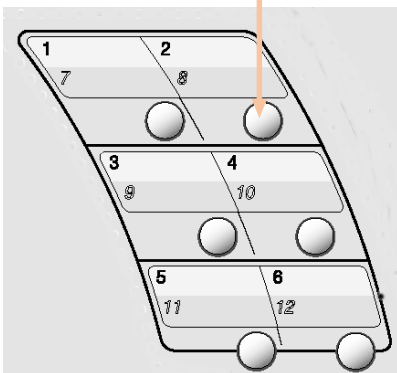

※종료하려면 중지/나기기를 누른다.



같은 내용을 여러곳에 보내는 동보송신 방법

앞쪽 용지가이드에 전송화면을 덮어서 놓는다. 액정에

FAX : NO. & START 라고 표시된다. 검색버튼을 누른후 그룹을 저장한
원터치 버튼을 누른후 입력한후 팩스보내기를 누르면 전송이 시작된다.

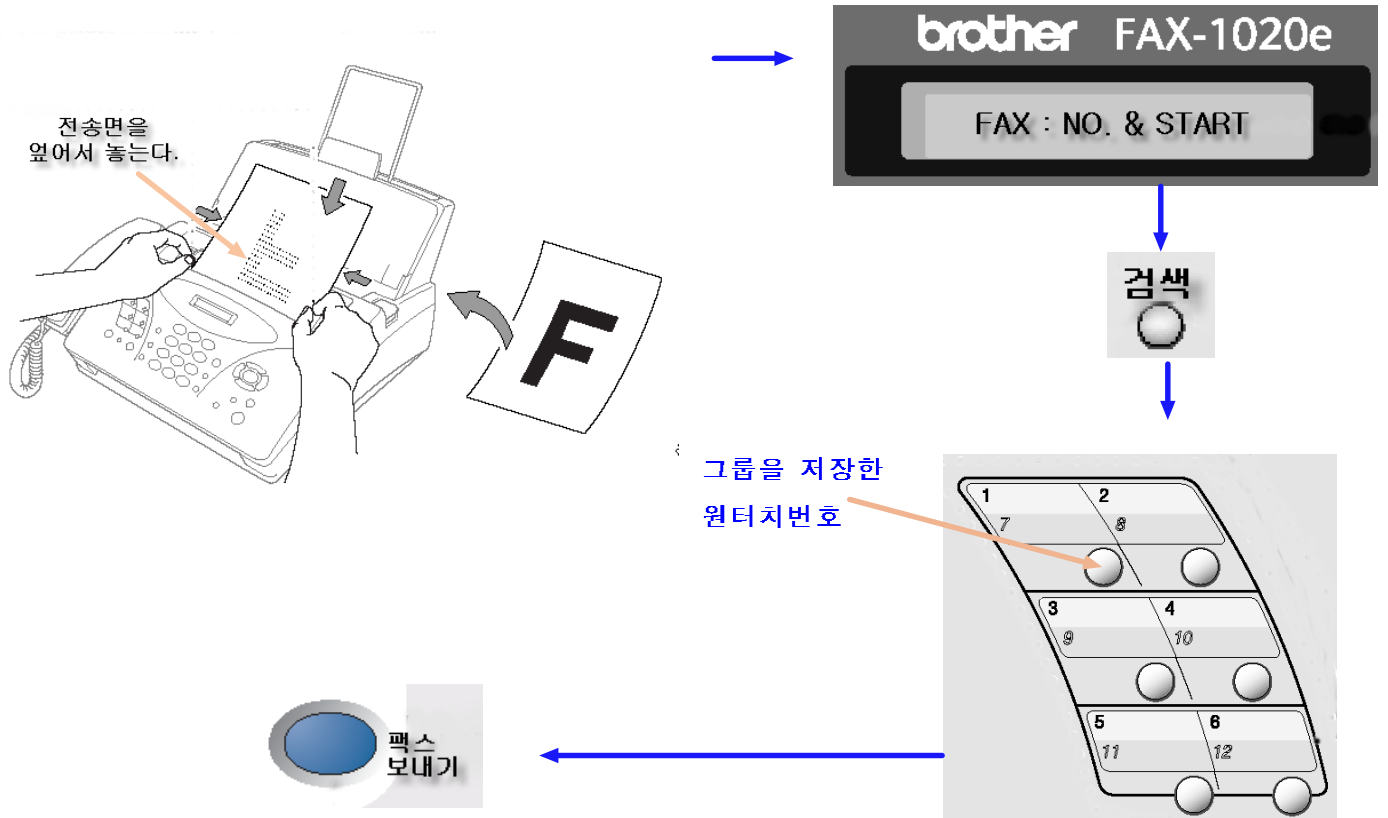

FAX-1020E 기타 설정방법

- 수신모드 설정 방법

액정에 날짜와 시간이 표시된 옆에 FAX 라고 수신모드가 표시된다. FAX 는 팩스로만 사용이 가능하다. 전화와 팩스를 같이 사용하려면 수신모드를 눌러 FAX/TEL 로 놓은후 잠시 기다리면 날짜와 시간옆에 F/T 로 변경 되어 표시된다.

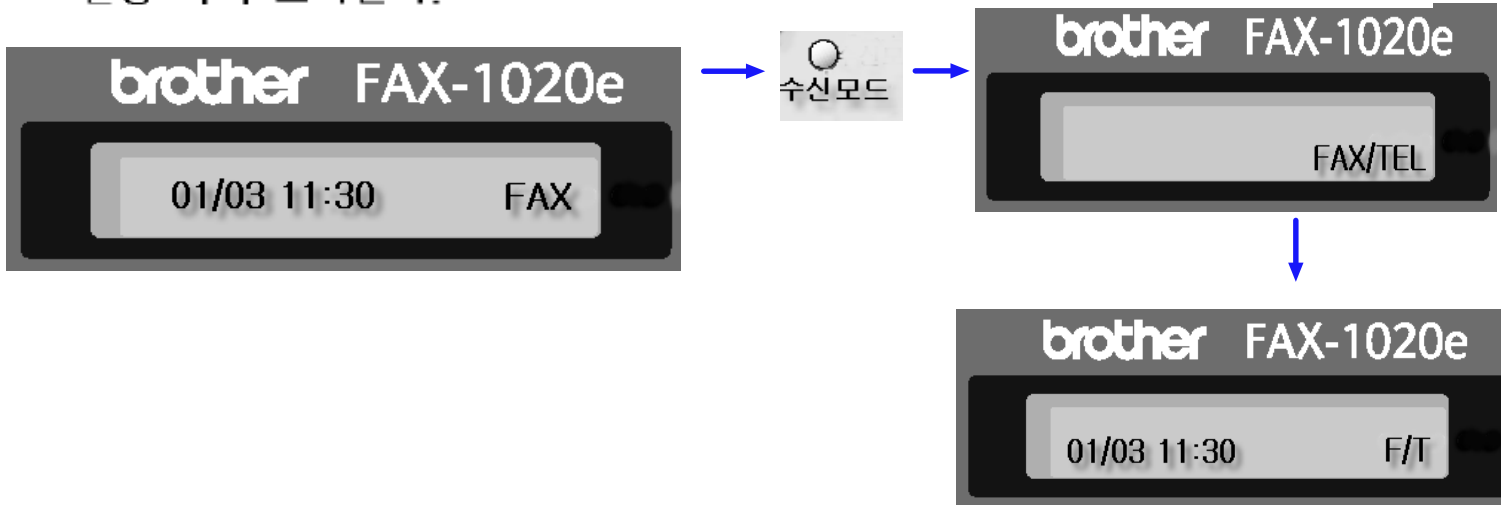

- 팩스와 전화 설정후 전화벨 지연 설정

팩스와 전화로 같이 사용할 경우 초기 설정은 벨이 3번 울린후 자동으로 팩스로 넘어가 버린다. 다시 말하면 상대방과 통화를 하려면 벨이 3번 울리기 전에 받아야 한다. 이것을 늘리는 방법이다.

1. MENU / SET ②,①을 누른다. 액정에 1. RING DELAY 라고 표시된후 RING DELAY:02 라고 표시된다. 이때 위쪽 방향키를 누르면 올림 횟수가 늘어난다. 원하는 횟수를 선택했으면 MENU/SET 키를 누른다.

ACCEPTED라고 뜨고 완료된다.(올림 횟수를 낮추려면 같은 방법으로 들어간후 아래쪽 방향키를 누른후 MENU/SET 키를 누른다.)



- 송신 리포트 설정

팩스 송신이 완료되면 결과물이 한 장씩 꼭 출력이 된다.

이를 없애려면 MENU/SET 키와 ②,④,①을 누른후 아래쪽 방향키를 누른후 MENU/SET 키를 누르면 ACCEPTED 된후 중지를 누른다.

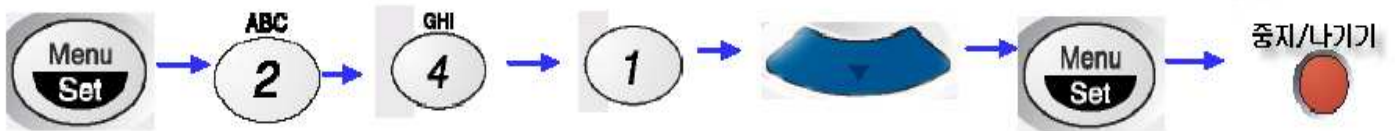

- 년도, 날짜, 시간 설정

MENU/SET 키를 누른후 숫자키 ①,②을 누른다 차례로 입력한후 MENU/SET 키를 누른다.

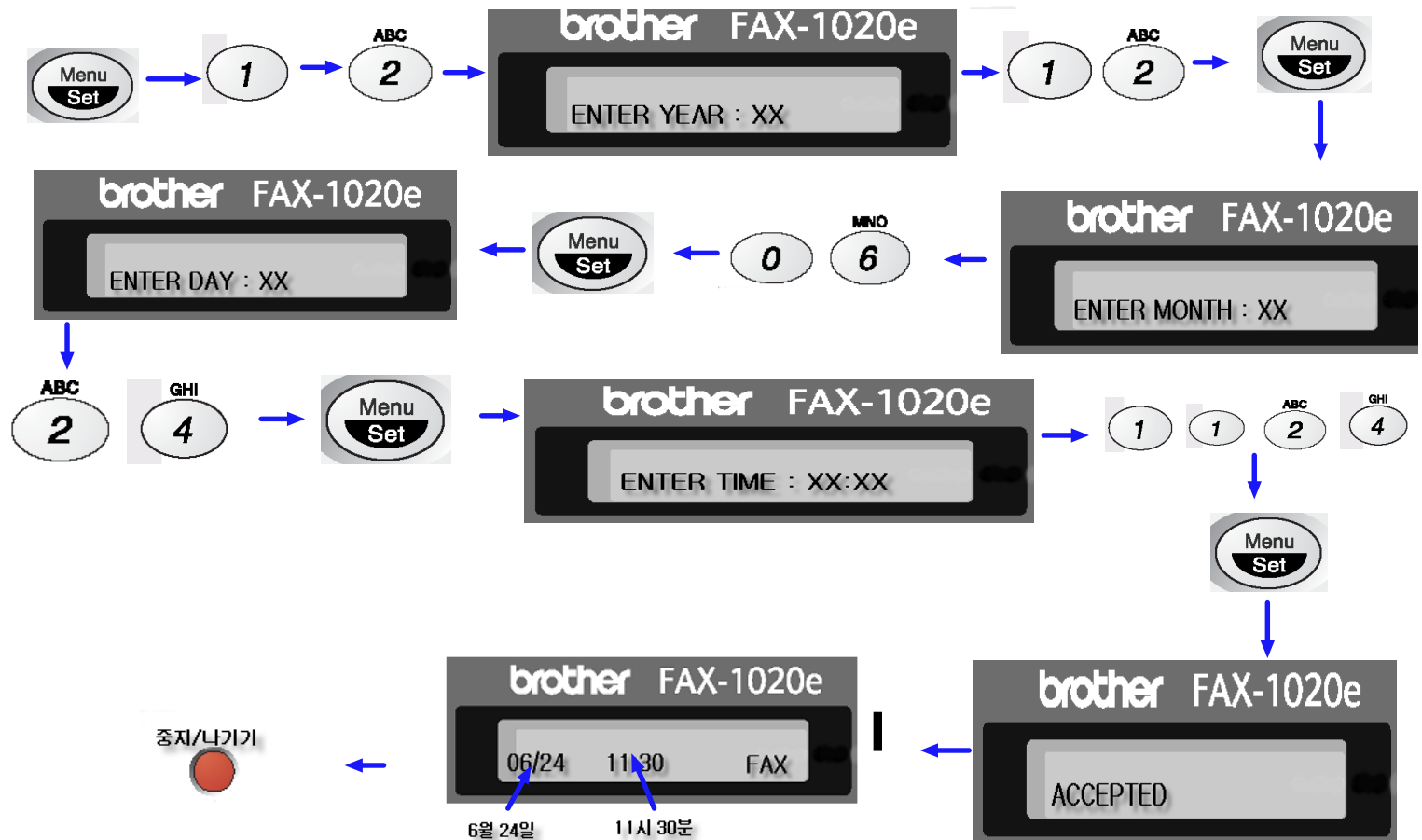

- 에리코드

REMAIN DATA 라는 메시지가 뜬후 송수신이 되지 않을때는 전원코드를 일단 뽑는다. 그후 MENU/SET 키를 누른 상태에서 전원스위치를 켜다. 그러면 액정에 MAINTANCE 라는 메시지가 표시된다. 이때 숫자키 9,1 을 누른다.PARAMETER INIT라고 표시된다. 잠시 기다리면 다시 MAINTANCE 라는 표시가 나온다. 숫자키 9,9를 누르면 please wait 라고 뜬후 정상적으로 작동한다.

