

사용하기에 앞서

라벨터치 PT-1800K를 구입해 주셔서 감사합니다.

사용하시는 전에 이 사용설명서를 충분히 읽어보시고 올바른 방법으로 사용해 주시기 바랍니다.

그리고 읽어보신 후에도 잘 보관하여 필요한 경우에 참고하시기 바랍니다.

이 기계는 정보처리장치 등 전자파장해 자주규제 협의(VCCI)의 기준에 준거한 Class B의 정보기술 장치입니다.

이 장치는 가정에서 사용하는 것을 목적으로 하고 있으므로 라디오나 텔레비전 수신기와 가까운 곳에서 사용하면 수신장해를 일으킬 수 있습니다.

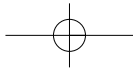

취급설명서에 따라 올바르게 사용하여 주십시오.

- 이 사용설명서는 예고없이 변경될 수 있습니다.
- 이 사용설명서의 내용 중 일부 또는 전부를 무단으로 복사, 전재할 수 없습니다.
- 이 사용설명서를 만전을 기해 작성했습니다만, 만일 의문나는 곳이 있거나 잘못된 곳이 있으면 언제든지 연락주시면 감사하겠습니다.
- 만약 본 라벨터치나 본 라벨터치로 작성된 라벨로 인한 것 및 고장, 수리라던가 전지의 소모 등으로 인해 데이터가 없어지거나 바뀌는 것으로 인해 손해, 일실이익 또는 제3자로 부터의 어떠한 청구에 대해서도 당사는 일체의 책임을 지지 않는다는 점을 미리 양해하여 주시기 바랍니다.





안전을 위한 주의사항



본 제품을 사용하시는 분이나 다른 사람의 위험, 재산상의 손해 등을 미리 방지하기 하기 위해 반드시 지켜야만 할 안전에 관한 중요한 주의 사항에 대해서, 여러가지 그림문자로 표시하고 있습니다. 표시와 의미는 다음과 같습니다.

| | | |
|---|-------------|---|
|  | 경고 : | 이 표시를 무시하고 잘못 취급하면 사람이 사망하거나 또는 중상을 입을 위험의 가능성이 있는 것을 알려주는 내용입니다. |
|  | 주의 : | 이 표시를 무시하고 잘못 취급하면 사람이 상해를 입는 가능성이 있으나 물적 손해가 발생할 가능성이 있는것을 알려주는 내용입니다. |

본서에서 사용하고 있는 그림문자의 뜻

-  : “주의할 것”이라는 위험통보를 의미합니다.
-  : “해서는 안됨”이라는 금지사항을 의미합니다.
-  : “반드시 해야 함”이라는 의무행위를 의미합니다.

본문 중의 “주의”와 “참조”는 아래의 그림문자로 표시합니다.

-  **주의** : 조작하는데 주의하지 않으면 안되는 사항이 쓰여져 있습니다.
-  **참조** : 조작 포인트 및 알아두면 편리한 사항들이 쓰여져 있습니다.

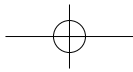

경고

건전지에 대해서



- 건전지의 분해, 충전, 가열, 쇼트 등은 절대로 해서는 안됩니다. 파열하여 상처를 입을 우려가 있습니다.
- 핀셋이나 펜 끝 등 금속제의 물건으로 건전지의 꺼내지 마십시오. 쇼트될 수가 있어 위험합니다.

AC 아답타에 대하여



- AC 아답터를 사용하시는 경우는 지정된 전압(100V)이외의 전압에서 사용하지 마십시오. 화재,감전의 원인이 됩니다.
- 전원 코드를 손상시키거나 가공하지 마십시오. 또 가구 등의 무거운 것에 놓이거나 무리하게 구부리지 마십시오. 화재, 감전의 원인이 됩니다.

이물질이 본 제품에 들어갔을 때



- 만일 이물질이 본 제품의 내부에 들어갔을 경우는, 우선 본 제품의 전원 스위치를 끄고, 건전지를 사용하시는 경우에는 건전지를 꺼낸 후, AC 아답터를 사용하시는 경우는 콘센트로부터 있어 빼서 "구입하신 판매점 " 또는 "서비스 센터"로 연락해 주십시오. 그대로 사용하면, 화재,감전,고장의 원인이 됩니다.

분해하지 말아 주세요



- 본 제품을 분해하거나 개조하지 말아 주십시오. 화재,감전,고장의 원인이 됩니다. 내부의 점검, 조정, 수리는, "구입하신 판매점 또는 "서비스 센터"로 연락해 주십시오. (구입하신 분이 임의로 분해,개조에 의해 고장이 발생한 경우에는 보증기간이라도 유료 수리가 됩니다.

물에 적시지 말아 주십시오..



- 커피나 주스 등의 음식물, 꽃병의 물 등이 본 제품에 들어가지 않도록 해 주십시오. 화재,감전,고장의 원인이 됩니다. 만일 물이 들어갔을 경우에는 신속하게 본 제품의 전원 스위치를 끄고, 건전지를 사용하시는 경우는 전지를 꺼내고, AC아답터를 사용하시는 경우는 콘센트로부터 있어 AC아답터를 빼서 "구입하신 판매점 " 또는 "서비스 센터"로 연락해 주십시오.

떨어뜨리거나 강한 충격을 주지 마십시오.



- 본 제품을 떨어뜨리거나 밟는 등의 강한 충격을 주면 파손될 수 있습니다. 그대로 사용하면 화재, 감전의 원인 됩니다. 파손되었을 경우에는 바로 본 제품의 전원 스위치를 끄고 건전지를 사용하시는 경우는 전지를 꺼내고, AC아답터를 사용하시는 경우는 콘센트로부터 있어 AC아답터를 빼서 "구입하신 판매점 " 또는 "서비스 센터"로 연락해 주십시오.

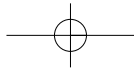

경고

이 상태에서 사용하지 말아 주십시오.



- 연기가 나거나, 냄새가 나는 등의 이상한 상태가 있을 때는 사용하지 말아 주십시오. 화재, 감전, 고장의 원인이 됩니다. 바로 본 제품의 전원을 끄고, AC아답터를 사용하는 경우는 콘센트로 부터 AC아답터를 빼고, "구입하신 판매점" 또는 "서비스 센터"로 수리 의뢰를 해 주십시오. 구입하신 분에 의한 수리는 위험하오니 절대로 하지 말아 주십시오.



대를 쓰지 말아 주세요.



- 본 제품에 들어가 있던 포장재는, 어린아이들이 머리에 쓰고 놀지 않도록 손이 닿지 않는 장소에 보관하거나 폐기해 주십시오. 머리에 쓰고 놀면 질식의 우려가 있습니다.

주의

전지에 대하여



- 낡은 건전지와 새 건전지, 망간 건전지와 알칼리 건전지를 같이 사용해서는 안됩니다. 건전지에서 액이 흘러나와 파열의 원인이 될 수 있습니다.



- 건전지는 +-의 방향을 올바르게 하여 정확히 세트해 주십시오. 건전지 액이 흘러나와 파열의 원인이 될 수 있습니다.

AC아답터에 대하여



- 젖은 손으로 AC아답터를 만지지 말아 주십시오. 감전의 우려가 있습니다.



- 전용 AC아답터(BL-AD5)이외는 사용하지 말아 주십시오. 본 제품의 고장 원인이 될 수 있습니다.

테이프 컷터에 대하여



- 테이프 컷터에 손을 직접 대지 말아 주십시오. 상처를 입는 우려가 있습니다.

설치, 보관 장소에 대하여



- 흔들거리는 받침대 위나 높은 선반 위 등 불안정한 장소에 두지 마십시오. 쓰러지거나 떨어지면 상처를 입을 우려가 있습니다.



- 본 제품위에 무거운 것을 놓지 마십시오. 균형등이 무너져 쓰러지거나 떨어지면, 상처를 입을 우려가 있습니다.

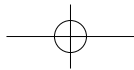

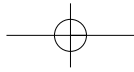

그 외 사용상의 주의사항

- 본 설명서에 기재되어 있지 않은 조작은 행하지 말아 주십시오. 사고나 고장의 원인이 될 수 있습니다.
- 본 제품의 손질할 때에는, 신나, 벤젠, 알코올 등의 휘발성의 용제를 사용하지 마십시오.
- 직사 광선이 들어오는 장소, 화기가 있는 곳, 난방 기기에서 가까운 장소 또는 온도가 매우 높은 장소라던가 낮은 장소 온도라던가 먼지가 많은 장소에서의 사용, 보관은 피해 주십시오.
- 사용가능한 온도범위는, 10 °C ~ 35 °C입니다.
- 테이프 출구나 AC 아답터 잭에 물건을 들어가거나 막히지 않도록 해 주십시오.
- 인쇄 헤드에 손가락 등이 접촉되지 않도록 해 주십시오.
- TZ마크 (TZ)가 붙어 있는 테이프카세트(6 mm ~ 18 mm 폭)를 사용해 주십시오.
- 테이프를 무리하게 끌기 당기거나 밀거나 하지 말아 주십시오..
- 테이프를 붙이는 장소라던가 물품의 재질이나 환경조건 등에 따라, 테이프의 색이 변하거나, 벗겨짐 또는, 벗겼을 때에 테이프의 접착제가 남아 있을 수 있습니다. 테이프의 색이 달라지거나 벗겨지지 않고 붙어져 있던 밀의 부분이 손상되는 등의 불편이 생기는 일이 있을 수 있습니다. 붙이는 장소 물품의 재질이라던가 사용 목적을 확인한 후 사전에 미리 눈에 띄지 않는 부분에 테스트를 하고 나서 사용해 주십시오.
- 다 사용한 테이프카세트의 사용하거나, 테이프 카세트를 세트하지 않고 인쇄하지 마십시오. 인쇄 헤드의 고장원인이 될 수 있습니다.
- 건전지를 교환할 때에는 반드시 전원을 꺼 주십시오.
- 장기간 사용하지 않을 때는, 건전지를 꺼내고 보관해 주십시오..
- 건전지액이 새어 나와 고장의 원인이 될 수 있습니다. 또 건전지를 꺼내게 되면 파일 등 보존되어 있던 데이터가 모두 지워진다는 점을 유의하시기 바랍니다.

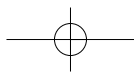
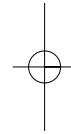
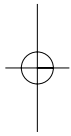

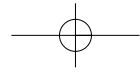

목 차

| | |
|--------------------|---|
| 처음에 | 1 |
| 안전상의 주의 주의사항 | 2 |

사용하기 전의 준비사항 9

| | |
|---------------------------|-----------|
| 각부의 명칭과 작동 | 10 |
| 외관도 | 10 |
| 디스플레이를 보는 방법 | 11 |
| 키보드의 명칭과 동작 | 12 |
| 부속품의 확인 | 14 |
| 전원을 ON / OFF | 15 |
| 건전지를 넣는 방법 | 15 |
| AC 아답터의 사용방법 (별매품) | 17 |
| 전원 ON | 18 |
| 전원 OFF | 18 |
| 테이프 카세트 장착 | 19 |
| 테이프 카세트 준비 | 19 |
| 테이프 카세트 장착 | 20 |

기본 조작 21

| | |
|---------------------------------------|-----------|
| 문자의 입력 | 22 |
| 입력 방법의 선택 | 22 |
| 히라가나 입력 | 23 |
| atakum, hatakum / 소문자 / 카타카나 입력 | 25 |
| 한자 입력 | 26 |
| 알파벳 입력 | 28 |
| 숫자 입력 | 28 |
| 스페이스 입력 | 29 |
| 기호 입력 | 29 |
| 관련어 변환 입력 | 31 |
| 문자의 편집 | 32 |
| 입력한문자의 삭제 | 32 |
| 삭제한 문자의 복구 | 34 |
| 문자의 삽입 | 35 |
| 행바꿈(개행) | 36 |
| 여러 개의 블록 | 37 |
| 인쇄 | 38 |
| 라벨 붙이기 | 39 |

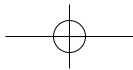
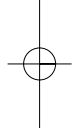
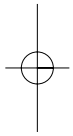

다양한 라벨 만들기

41

| | |
|------------------------------|-----------|
| 부분 서식 설정 | 42 |
| 일본서체 | 45 |
| 영문서체 | 46 |
| 서체 크기 | 47 |
| 문자폭 | 48 |
| 장식 | 48 |
| 괘선 | 49 |
| 문자간격 | 49 |
| 전체 서식의 설정 | 50 |
| 전체 상자 | 52 |
| 배치 | 53 |
| 여백 | 54 |
| 정장 | 55 |
| 행 맞추기 | 55 |
| 세로쓰기 | 56 |
| 거울상 | 56 |
| 정형 포맷을 이용하여 만들기 | 57 |

입력한 문자나 문장의 보존

59

| | |
|-------------------------|-----------|
| 외자입력 | 60 |
| 외자의 작성 | 60 |
| 외자의 편집 | 63 |
| 외자의 호출 | 65 |
| 외자의 삭제 | 65 |
| 입력한 문장의 보존 | 66 |
| 단문 메모리 하기 | 66 |
| 파일 메모리 하기 | 70 |

특수한 인쇄

73

| | |
|------------------------|-----------|
| 특수 인쇄의 설정 | 74 |
| 매수인쇄 | 75 |
| 연번호 인쇄 | 76 |
| Cut Mark | 77 |
| 확대인쇄 | 78 |
| 바코드를 만들기 | 79 |

| | |
|--|------------|
| 본체의 초기화(리셋) 방법 | 84 |
| 에러 메시지 | 85 |
| 고장이라는 생각이 들 때 | 87 |
| 본체 손질방법 | 89 |
| 인쇄 헤드 | 89 |
| Cut Unit의 교환 | 89 |
| 소모품, 별매품의 소개 | 90 |
| 라미네이트 테이프테/ 8m | 90 |
| 라미네이트 테이프(빛색)/ 5 m | 90 |
| 논라미네이트 테이프/ 8m | 90 |
| 디자인 테이프(논라미네이트)/ 5 m | 90 |
| 매트 테이프/ 8m | 91 |
| 아이론 전사테이프/ 5 m | 91 |
| 안전 테이프/ 8m | 91 |
| 옷감(패브릭) 테이프/ 3 m | 91 |
| 스크랏치 테이프/ 5 m | 91 |
| AC 아답터(부품명 : AD-500) | 91 |
| 한자일람표 | 92 |
| 로마자 변환일람 | 98 |
| 관련어 변환 일람 | 99 |
| 기호일람 | 103 |
| 정형 포맷 일람 | 105 |
| 주요 사양 | 107 |
| 색인 | 108 |
| 라벨터치 PT-1800의 소모품(테이프 카세트) 주문방법 | 110 |
| 고객지원 | 112 |

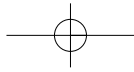

사용하기 전의 준비사항 ▶

이 장에서는 사용하기 전에 준비할 사항에 대하여 설명합니다.
잘 읽어 보시고 정확하게 사용해 주십시오.

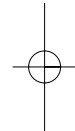
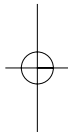

| | |
|-------------------------|-----------|
| 각부의 명칭과 작동 | 10 |
| 외관도 | 10 |
| 디스플레이를 보는 방법 | 11 |
| 키보드의 명칭과 동작 | 12 |
| 부속품의 확인 | 14 |
| 전원을 ON / OFF | 15 |
| 건전지 넣은 방법 | 15 |
| AC 아답터의 사용방법(별매품) | 17 |
| 전원 ON | 18 |
| 전원 OFF | 18 |
| 테이프 카세트 장착 | 19 |
| 테이프 카세트 준비 | 19 |
| 테이프 카세트 장착 | 20 |

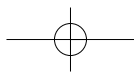

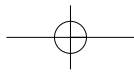

각 부의 명칭과 작동

외관도

외관도

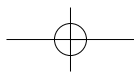
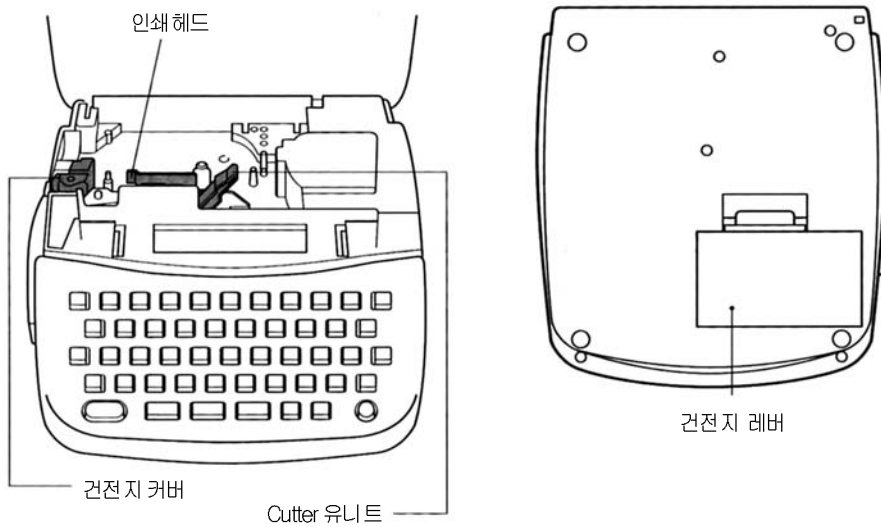
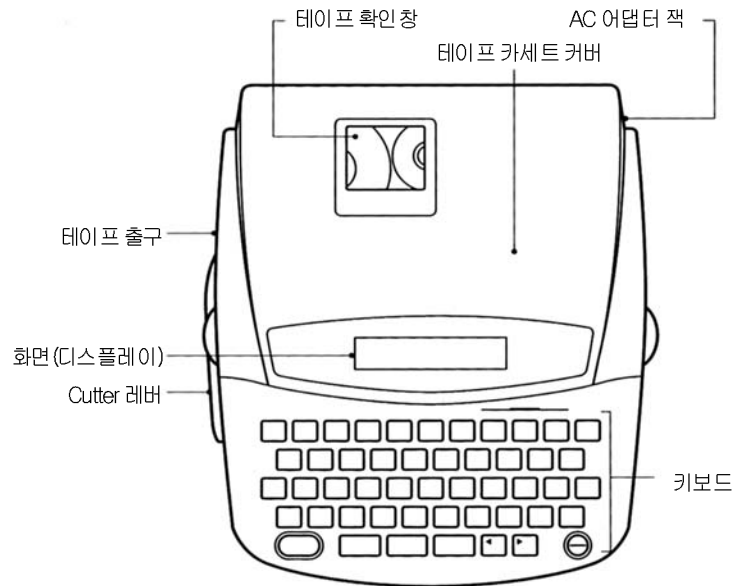

디스플레이를 보는 방법

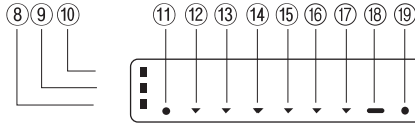
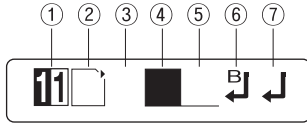

원판부

- ① **블록/행마크**
커서가(좌) 몇번째 블록의(오른쪽) 몇번째 행에 있는가를 표시합니다.
(예) 21 : 두번째 블록의 첫번째 행 12: 첫번째 블록의 두번째 행
- ② **문자속성 마크**
"A" 부분이 변경한 장식을 표시합니다.
- ③ **확정 문자 표시**
입력이 확정된 문자입니다.
인쇄할 수 있는 문자입니다.
- ④ **미확정 문자 표시**
미확정 문자로 한자나 카타카나 등으로 변경할 수 있습니다.
네가티브 표시의 상태에서는 인쇄할 수 없습니다.
- ⑤ **커서**
문자가 입력될 위치를 나타냅니다.
- ⑥ **다중라인 (블록) 바꿈 마크**
다중라인(블록) 바꿈을 표시합니다.
- ⑦ **엔터(Enter) 줄바꿈(개행) 마크**
엔터(Enter) 줄바꿈(개행)을 표시합니다.
- ⑧ **영문모드 가이던스**
영문 입력상태 일때 점등합니다.
- ⑨ **한글모드 가이던스**
한글 입력상태 일때 점등합니다.
(고딕글꼴이 기본글꼴임)
- ⑩ **고딕글꼴 가이던스**
고딕글꼴 입력상태 일때 점등합니다.
- ⑪ **기능 가이던스**
기능을 누르면 점등합니다.
점등되어 있을 때 키 주변의 녹색으로 표시되어 있는 각각의 기능설정을 행합니다.
- ⑫ **길이 가이던스**
테이프 길이를 설정하면 점등합니다.
- ⑬ **틀 가이던스**
문장전체를 틀/박스로 설정하면 점등합니다.
- ⑭ **정렬 가이던스**
전체서식의 열맞춤을 "설정"으로 설정하면 점등합니다.
- ⑮ **크기 가이던스**
커서가 있는 행의 글자 크기를 "기본"이외로 설정하면 점등합니다.
- ⑯ **패선 가이던스**
커서가 있는 행에 패선을 설정하면 점등합니다.
- ⑰ **정형서식 가이던스**
기기에 메모리화 되어있는 정형 서식 포맷을 설정하면 점등합니다.
- ⑱ **세로쓰기 가이던스**
전체서식의 세로인쇄를 "설정"으로 설정하면 점등합니다.
- ⑲ **소문자/shift 가이던스**
소문자 입력, shift 입력상태일 때 점등합니다.

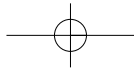

키보드의 명칭과 동작

키보드의 명칭과 동작

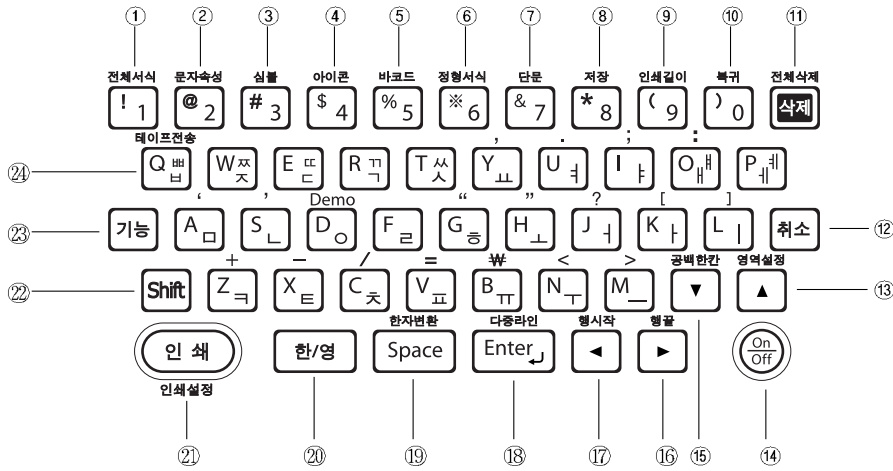

- ① **기능** + **1** ^{전체서식} **전체서식**
전체문장에 대하여 틀, 정렬, 양쪽여백, 길이, 열맞춤, 세로인쇄, 거울상 등을 설정합니다.
- ② **기능** + **2** ^{문자속성} **문자속성**
글자에 대한 속성을 지정하는 곳으로 한글, 영문 글꼴선택, 글자크기, 글자폭, 속성, 꺾선, 글자간격 등을 설정합니다.
- ③ **기능** + **3** ^{심볼} **심볼**
키보드에 표시되어 있지 않는 심볼을 입력할 때 사용합니다.
- ④ **기능** + **4** ^{아이콘} **아이콘**
여러가지 일러스트 아이콘을 내장되어 있는 아이콘을 불러 사용할 수 있습니다.
- ⑤ **기능** + **5** ^{바코드} **바코드**
바코드를 입력합니다.

- ⑥ **기능** + **6** ^{정형서식} **정형서식**
기기에 내장되어 있는 정형 서식 포맷을 사용하여 여라벌을 만듭니다.
- ⑦ **기능** + **7** ^{단문} **단문**
자주 사용하는 문자를 “등록”하여 “호출” 합니다.
- ⑧ **기능** + **8** ^{저장} **저장**
입력한 문장을 파일로 “호출”, “저장”, “삭제” 등을 지정합니다.
- ⑨ **기능** + **9** ^{인쇄길이} **인쇄길이**
설정되어 있는 테이프의 길이를 확인합니다.
- ⑩ **기능** + **0** ^{복귀} **복원**
삭제한 문자(3자까지)를 다시 입력합니다.

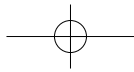

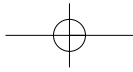

- ⑪ **전체삭제**
삭제
 커서가 있는 곳의 1문자 앞의 문자들을 삭제합니다.
기능 + **전체삭제**
 입력한 문장의 전체를 삭제합니다. 전체 삭제시 미리 설정해놓은 기능들은 기본적으로 바뀝니다.
- ⑫ **취소**
 각 기능의 설정 중에 누르면 설정이 취소되고, 문자 입력의 디스플레이 상태로 돌아옵니다.
- ⑬ **영역설정**
▲
 커서를 위로 이동합니다.
기능 + **영역설정**
 입력한 문장의 범위를 지정하여, 삭제, 문자속성, 단문 등록등을 합니다.
- ⑭ **전원키**
ON/OFF
 전원을 ON/OFF 합니다.
- ⑮ **공백한칸**
▼ **아래화살표키**
 커서를 아래로 이동합니다.
기능 + **공백한칸**
 정형서식 모드에서 공백을 한칸 설정합니다.
- ⑯ **방향**
▶ **오른쪽 화살표 키**
 커서를 오른쪽으로 이동합니다.
기능 + **오른쪽 화살표 행 끝**
 커서를 행 끝으로 이동합니다.
- ⑰ **방향**
▶ **왼쪽 화살표 키**
 커서를 왼쪽으로 이동합니다.
기능 + **왼쪽 화살표 행 시작**
 커서를 행의 처음으로 이동합니다.
- ⑱ **다중라인**
Enter ↵ **ENTER (↵)키**
 반전된 문자나 각 기능의 설정을 확정합니다.
 반전된 문자가 없을 경우에는 , 개행을 합니다.
기능 + **다중라인** **Enter ↵** **다중라인**
 블록 바꿈을 합니다.

- ⑲ **한자변환**
Space **Space 키**
 공란을 입력합니다.
기능 + **한자변환**
 입력한 한글 문자를 한자로 변환합니다.
 숫자가 입력되어 있으면 한자 변환을 하지 않습니다.
- ⑳ **한/영** **한/영 키**
 "한글 입력", "영문 입력"으로 서로 바뀝니다.
- ㉑ **인쇄** **인쇄 키**
인쇄설정
 공란을 입력합니다.
기능 + **인쇄** **인쇄설정**
 반복인쇄, 넘버링, 절선표시, 확대인쇄 등을 설정합니다.
- ㉒ **Shift** **Shift 키**
 한글 입력시에 ㅂ,ㅃ,ㅄ,ㅅ,ㅆ,ㅈ,ㅊ,ㅊ,ㅌ 등의 문자를 입력하려면 Shift키를 누른 후 입력합니다.
 영문 입력시에 소문자로 입력을 하려면 Shift키를 누른 후 입력합니다.
 번호키 위의 기호들도 Shift키를 누른 후 사용하십시오.
- ㉓ **기능** **기능 키**
 키 주위에 표시되고 있는 각 기능을 설정할 수 있도록 합니다.
- ㉔ **기능** + **테이프전송** **테이프 전송**
 테이프를 24 mm 정도공란으로 테이프 전송을 합니다.

키보드의 명칭과 동작

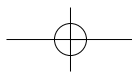
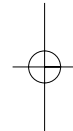

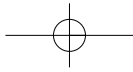

부속품의 확인

부속품의 내용을 확인해 보십시오.

출하시에 세심하게 주의를 하였으나, 빠져 있는 것이 있다면 구매하신 판매점에 연락하여 주시기 바랍니다.

라벨터치 1800K (1대)

부속품의 확인



TZ테이프카세트1 :

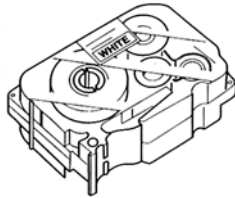

알칼리 건전지(6개)

취급설명서 (본 사용설명서) : 보증서 첨부

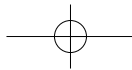

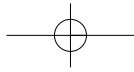

전원을 ON/OFF

건전지를 넣는 방법

건전지는 반드시 알칼리건전지를 사용하십시오. 본 제품에 전원이 들어가 있을 때는 전원을 끄고 나서 건전지를 넣어주십시오..

건전지를 넣는 방법

1 본체 뒷면의 건전지 커버를 화살표 방향으로 누르면서, 건전지 커버를 당겨올려 건전지 커버를 분류합니다.

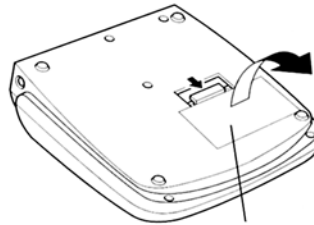

건전지 커버

2 케이스 안쪽의 「+」 「-」의 표시에 따라 건전지를 넣습니다.
다 쓴 건전지가 들어 있을 때는 모두 꺼냅니다.

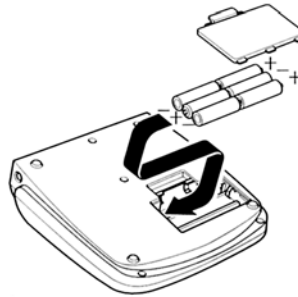

3 건전지 커버를 닫습니다.



- 건전지가 약해지면 “건전지 약함!”이라고 표시됩니다. 그리고 건전지 교체시기가 되면 “건전지 교체!”라는 메시지가 표시 됩니다. 바로 6개의 모든 전지를 새로운 알칼리 건전지로 교환해 주십시오. 건전지를 교환하지 않은 채 사용하면, 조작중에 전원이 끊어져 버리거나 보존된 파일 등이 지워져 버릴 수 있습니다.
- 건전지의 교환은 5분 이내에 재빠르게 해 주십시오. 건전지를 뺀 채로 5분 이상이 지나면, 보존되고 있는 파일 등이 지워져 버릴 수 있습니다.
- 장시간 사용하지 않을 때는 건전지 액이 새어나오는 것을 방지하기 위해 건전지를 꺼내 주십시오. 건전지를 꺼내면, 보존되어 있던 파일은 지워져 버립니다. 다 쓴 건전지는 건전지 수거통이나 폐기물 수거하는 곳에 폐기해 주십시오.

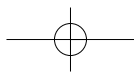

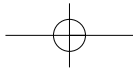

건전지를 넣는 방법

! 경고



- 전지의 분해, 충전, 가열, 쇼트 등은 절대로 해서는 안됩니다. 파열하여 상처를 입을 수 있습니다.
- 핀셋이나 펜끝 등의 금속제의 것으로, 건전지를 꺼내지 마십시오. 기판의 쇼트가 될 우려가 있습니다.

! 주의



- 알칼리 건전지와 망간 건전지, 낡은 건전지와 새 건전지를 같이 사용하지 마십시오. 건전지액이 새어나와 파열의 원인이 됩니다.

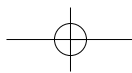
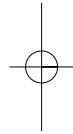
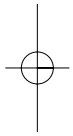

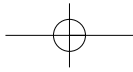

AC아답터의 사용방법(별매품)

AC 아답터(AD-5)로도 본 제품을 사용할 수 있습니다. (AC 아답터는 별매품입니다.)

1 전원을 OFF로 하고, AC아답터의 잭을 본 제품의 AC 아답터 잭에 확실하게 끼웁니다.

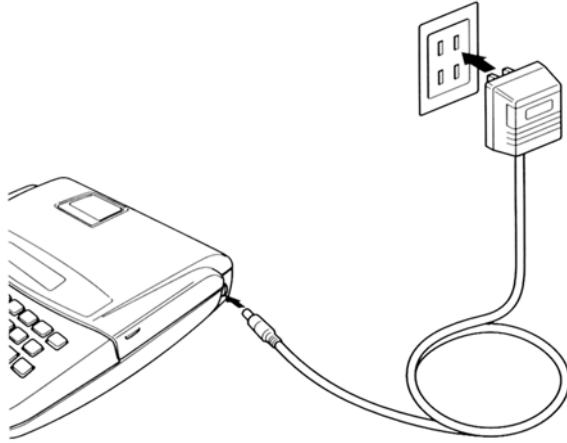

2 AC 아답터를 가정용의 콘센트에 끼웁니다.

주의

- 입력한 문장이나 파일 등의 데이터를 보존해 두기 위해서는 AC 아답터가 사용이 될 때도 건전지를 세트해 주십시오.
- 사용한 후에는 AC 아답터를 본체 및 콘센트로 부터 뽑아 보관해 주십시오.
- AC 아답터를 뽑을 때는 코드 부분을 세게 당기지 말아 주십시오. 단선 될 수도 있습니다.
- 전용 AC 아답터(BL-AD5)이외는 사용하지 말아 주십시오. 고장의 원인이 됩니다.

AC 아답터의 사용방법

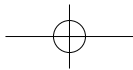
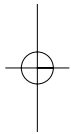
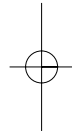

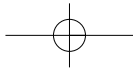

전원을 ON

키보드의  키를 누릅니다.

전원이 ON되면 “그림”라고 커서가 표시됩니다.

전원을 넣은 최초의 상태에서는, 문자 입력이 가능하게 됩니다.



전원
ON / OFF

전원을 OFF

키보드의  키를 누릅니다.

디스플레이 표시가 꺼지고, 전원이 OFF 됩니다. 사용을 마치면 반드시 전원을 꺼 주십시오.

주의

- 전원이 ON되어 있는 상태에서 약 5분간 아무 조작도 하지 않으면 건전지의 소모를 막기 위해서 자동적으로 전원이 OFF됩니다. (자동 전원 차단 기능)
- AC 어댑터를 사용하시는 경우에는, AC 어댑터를 콘센트에서 뽑고, 플러그를 본 제품으로부터 분리해 주십시오.
- 플러그가 본 제품에 꽂혀있는 상태에서 AC 어댑터를 콘센트에서 뽑으면 건전지가 세트되어 있어도 5분 이상이 되면 보존되어 있는 파일 등이 지워져 버릴 수 있습니다.
- 인쇄 중에는 전원을 OFF하지 마십시오.

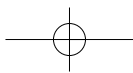

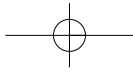

테이프 카세트 장착

테이프 카세트 준비

테이프를 장착하실 때는 반드시 TZ 마크()가 붙은 테이프를 사용해 주십시오..
이 기기는 6 mm ~ 18 mm 폭의 테이프를 사용하실 수 있습니다.

테
이
프
카
세
트

- 1** 보호시트를 제거합니다.
보호시트가 없는 테이프도 있습니다.

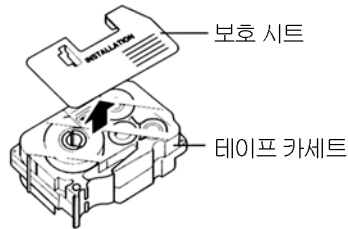

- 2** 테이프 감는 구멍을 화살표 방향으로 2번 돌려 리본을 느슨하게 합니다.

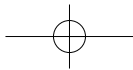
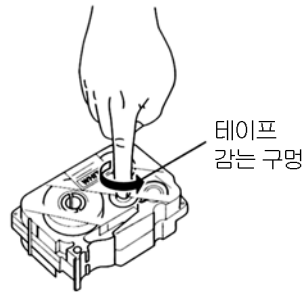

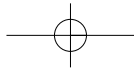

테이프 카세트 장착

테이프 카세트

1

본체의 전원을 끕니다.

2

테이프 카세트 커버의 좌우를 잡고 위로 들어올려 커버를 엽니다.

테이프 카세트가 이미 장착되어 있을 경우에는, 똑 바로 위로 들어올려 주십시오.

3

본체의 테이프 출구 측에 테이프의 앞단이 오도록 테이프 카세트의 방향을 확인하고, '착' 하는 소리가 날 때까지 확실하게 세트합니다.

테이프를 장착 할 때 잉크 리본 등이 인쇄 헤드 부분에 걸리지 않도록 주의해 주십시오.

4

테이프 카세트 커버를 닫습니다.

5

본체의 전원을 넣습니다.

6

기능 버튼을 누르면서 **오빠** (테이프 전송기)를 누릅니다. 테이프 전송이 시작되고 테이프가 느슨하게 됩니다.

7

테이프가 완전하게 멈춘 것을 확인하고, 커터 레버를 밀어냅니다. 테이프가 잘리집니다.

테이프 카세트 커버

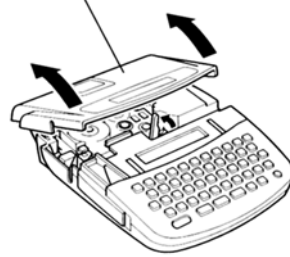

테이프 앞쪽

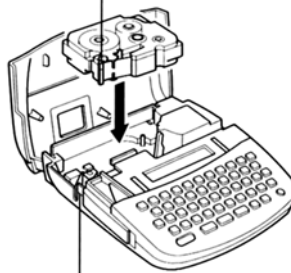

테이프 출구

주의

- 테이프의 앞쪽이 구부러져 있을 때는, 앞쪽을 똑바로 하여 황색의 커터 유닛 사이를 통해 테이프 출구로 테이프가 빠져 나오도록 장착해 주십시오.
- 테이프 카세트 커버를 닫을 때, 디스플레이 상부에 있는 흰색 해제 레버가 눌러져 있으면 커버를 닫을 수 없습니다. 해제 레버를 눌러서 올린 다음 테이프 카세트 커버를 닫아 주십시오.
- 테이프 카세트를 장착 했을 때는 반드시 테이프 전송을 해 주십시오.
- 테이프가 보내지고 있는 도중에는 절대로 테이프를 당기거나 커터 레버에 손을 대지 마십시오.
- 은색과 검은색 모양의 테이프가 나오면 테이프 카세트를 다 사용한 상태입니다. 새로운 테이프로 교환해 주십시오.
- 테이프 카세트는 직사광선, 또는 고온 다습한 곳, 먼지가 많은 곳을 피해 어둡고 시원한 곳에 보관해 주십시오. 또 개봉된 테이프는 가능한 한 빨리 사용해 주십시오.

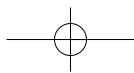

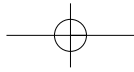

기본 조작 ▶

이 장에서는 문자의 입력, 편집, 삭제의 방법이나 인쇄의 방법 등 라벨을 만드는데 필요한 기본적인 기능을 설명합니다.



| | |
|-----------------------------|-----------|
| 문자의 입력 | 22 |
| 입력방법의 선택 | 22 |
| 한글입력 | 23 |
| 탁음, 반탁음/소문자 / 카타카나 입력 | 25 |
| 한자입력 | 26 |
| 영문입력 | 28 |
| 숫자입력 | 28 |
| 공란입력 | 29 |
| 기호입력 | 29 |
| 관련어변환 입력 | 31 |
| 문자의 편집 | 32 |
| 입력한문자의 삭제 | 32 |
| 삭제한문자의 복구 | 34 |
| 문자의삽입 | 35 |
| 행바꿈(개행) | 36 |
| 여러개의 블록 | 37 |
| 인쇄 | 38 |
| 라벨 붙이기 | 39 |

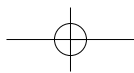
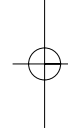
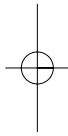

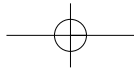

문자를 입력

입력방법의 선택

입력 방법에는 “한글 입력 모드”, “영문 입력 모드” 가 있습니다.
 구입시에는 “영문 모드”로 되어 있습니다.
 한글을 입력할 때는 **[한/영]** 키 를 사용하여 “한글 모드”로 바꿀 수 있습니다.
 영문을 입력할 때에도 **[한/영]** 키 만 사용하여 바꿉니다.
 현재의 모드는 LCD창의 좌측에 가이던스로 표시됩니다.

한글로 입력하기

키보드에 할당된 자음과 모음을 병합하여 한글을 완성시킵니다.
 예 : 라벨터치

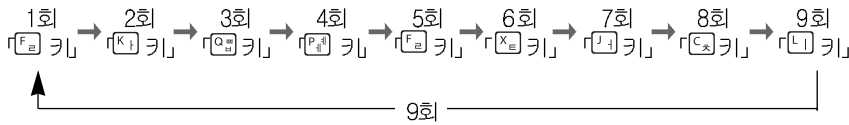

직접 터치 키

한글 입력

“대한민국”을 입력합니다.

| | |
|--|-------------|
| 1 “모음 [A]”을 입력합니다. 커서가 그림과 같이 ㅏ자 밑에서 깜빡입니다. (글자가 확정되지 않아 다음 자음을 기다리고 있습니다.) | [A] _ |
| 2 “자음 [A]”을 입력합니다. | [A] 대 _ |
| 3 “모음 [A]”을 입력합니다. | [A] 대하 _ |
| 4 “자음 [A]”을 입력합니다. | [A] 대한 _ |
| 5 “모음 [A]”을 입력합니다. | [A] 대한ㅏ _ |
| 6 “모음 [A]”을 입력합니다. | [A] 대한ㅑ _ |
| 7 “자음 [A]”을 입력합니다. | [A] 대한미 _ |
| 8 “모음 [A]”을 입력합니다. | [A] 대한민 _ |
| 9 “모음 [A]”을 입력합니다. | [A] 대한민ㅏ _ |
| 10 “자음 [A]”을 입력합니다. | [A] 대한민ㅑ _ |
| 11 “모음 [A]”을 입력합니다. | [A] 대한민ㅑㅑ _ |

이렇게 하여 대한민국이 입력되었습니다.

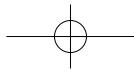

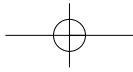

한자 입력

한자의 “독음”을 한글로 입력하여, **기능** 키 + **Space** 키를 사용하여 한자로 변환합니다.

“독음”의 입력은 「한글 입력 모드」를 사용하여 입력하시면 됩니다.

● 한자 변환

“대한민국”을 입력합니다.

1 “대”을 입력합니다.

문자의 밑에 커서가 위치한 상태에서 깜박이고 있습니다.



2 **기능** 키 + **Space** 키를 누릅니다.

변환후보 한자가 표시됩니다.

← 키 **→** 키 **↓** 키 **↑** 키로 후보문자 중에서 입력하고자 하는 한자를 선택합니다.

3 “大”가 표시되면 **Enter** 키를 누릅니다.

화면에 “大”가 변환됩니다.



4 위의 방법과 같이하여 “韓”을 변환합니다.



5 “民”을 변환합니다.



6 “國”을 변환합니다.



참조

• 후보자를 선택할 경우

- ←** 키를 누르면 다음의 후보한자가 순서대로 표시됩니다.
- 키를 누르면 앞의 후보한자가 순서대로 표시됩니다.
- ↓** 키를 누르면 다음의 후보한자를 블록별로 이동하여 표시됩니다.
- ↑** 키를 누르면 앞의 후보한자를 블록별로 이동하여 표시됩니다.

• 변환을 중지할 경우는 **취소** 키를 눌러 주십시오.

• 미리 입력한 한자도 변환이 가능합니다. 변환하고자 하는 글자에 커서를 위치시킨 후 **기능** 키 + **Space** 키를 눌러 변환 시키면됩니다.

한글 입력

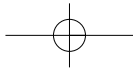

● 영문 입력

「영문 입력 모드」로 바껴서 영문을 입력합니다. 변환방법은 「입력 방법의 선택」(22쪽)을 참조해 주십시오.

● 대문자 입력

“FINE”를 입력합니다.

- 1 「영문모드」가 점등되어 있는 것을 확인합니다.
점등되어 있지 않을 경우에는 **[한/영]** 키를 눌러,
「영문모드 입력」으로 합니다.[그림]



- 2 **[F]** **[I]** **[N]** **[E]** 을 누릅니다.
“FINE”이 입력됩니다. [그림]



● 소문자 입력

소문자를 입력할 때는 **[Shift]** 키를 누릅니다.

「Shift 가이던스」가 점등되고, 계속하여 소문자를 입력할 수 있는 상태가 됩니다.(소문자 Lock)

대문자를 입력할 때에는, 다시 한번 **[Shift]** 키를 눌러 소문자 Lock를 해제합니다.

글자를 입력합니다.

“FINE”를 입력합니다.

- 1 **[Shift]** 키를 누릅니다.
「Shift 가이던스」가 점등됩니다.



- 2 **[f]** **[i]** **[n]** **[e]** 을 누릅니다.
“fire”이 입력됩니다.

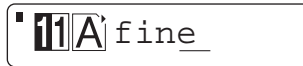

숫자 입력

「한글 입력 모드」, 「영문 입력 모드」의 어느 것을 설정하였다라도 숫자키를 누르면 숫자입력이 가능합니다.



- 명문 입력모드"의 입력의 경우, Shift(소문자) Lock로 되어 있으면 숫자를 입력할 수 없습니다.
- **[Shift]** 키를 눌러 Shift(소문자) Lock를 해제하고 입력해 주십시오.

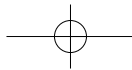

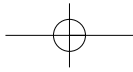

공란 입력

Space 키를 사용하여 공란을 입력합니다.

1 **Space** 키를 누릅니다.

2 "그림"에 공란이 입력됩니다.



주의

- 반전되어 표시되어 있는 미확정문자가 있을 경우에 **Shift** 키를 누르면 공란을 입력할 수 없습니다..
- 문자를 확정하고 나서 **Shift** 키를 눌러 주십시오.



참조

- 디스플레이에 "[그림]"가 표시되면 인쇄 시 공란이 됩니다.

편집의견

심볼, 기호 입력

심볼과 기호를 입력하는 방법은, 키보드에 표시되고 있는 기호를 직접 입력하는 방법과 키보드에 표시되어 있지 않은 심볼을 호출하여 입력하는 방법이 있습니다. 키보드에 표시되어 있지 않은 기호의 종류는, 첨부 「심볼일람」(103쪽)을 참조하여 주십시오..

키보드에 표시되고 있는 기호는 **기호** 키를 사용하여 입력합니다.

키보드에 표시되어 있지 않은 기호는 **기호** 키와 **#3** 키를 사용하여 입력합니다.

● 키보드에 표시되고 있는 기호의 입력

"! ?"를 입력합니다.

1 **기호** 키를 누르고, **기호** 키를 누릅니다.

"!"(이)가 입력됩니다.



2 **기호** 키를 누르고, **기호** 키를 누릅니다.

"?"(이)가 입력됩니다.

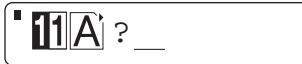

참조

- 상기와 같이 기호를 연속하여 입력할 경우:

「영문입력 모드」, 「한글 입력 모드」의 모든 경우에, 그 때마다 **기호** 키를 누르고 나서 기호키를 눌러 주십시오.

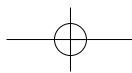

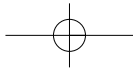

● 키보드에 표시되고 있지 않은 심볼의 입력

"("을 입력합니다.

1 [가] 키를 누르고 [#3] 키를 누릅니다.

심볼의 종류가 표시됩니다.

2 [←][→][↑][↓]로 "번호"를 반전시킵니다.

3 [Enter]를 누릅니다.

"번호"에 분류되어 있는 심볼의 후보가 표시됩니다.

4 [←][→][↑][↓]로 "("를 반전시킵니다.

5 [Enter]를 누릅니다.

"("가 입력됩니다.

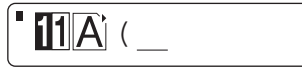

참조

• 심볼의 종류, 후보를 선택 할 경우 :

[←][→]를 누르면 심볼의 종류, 후보가 하나씩 순서대로 표시됩니다.

[↑][↓]를 누르면 심볼 종류의 경우에는 6종류씩 순서대로 표시됩니다.

심볼 후보의 경우에는 디스플레이에 표시되어 있는 모든 후보가, 다음의 후보로 변경됩니다.

심볼의 입력을 중지하는 경우에는 [취소]를 눌러 주십시오.

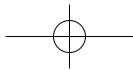

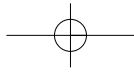

● 아이콘의 입력

"해골"을 입력합니다.

- 1 [가쪽]을 누르고 [4]를 누릅니다.
아이콘의 종류가 표시됩니다.
- 2 [←][→][↑][↓]로 "표시"를 반전시킵니다.
- 3 [Enter]를 누릅니다.
"표시"에 분류되어 있는아이콘의 후보가 표시됩니다.
- 4 [←][→][↑][↓]로 "해골"을 반전시킵니다.
- 5 [Enter]를 누릅니다.
"해골"이 입력됩니다.

참조

•아이콘의 종류, 후보를 선택할 경우 :

- [←][→]를 누르면 아이콘의 종류,후보가 하나씩 순서대로 표시됩니다.
- [↑][↓]를 누르면 아이콘 종류의 경우에는 6종류씩 순서대로 표시됩니다.
- 아이콘 후보의 경우에는 디스플레이에 표시되어 있는 모든 후보가, 다음의 후보로 변경됩니다.
- 아이콘의 입력을 중지하는 경우에는 [취소]키를 눌러 주십시오.

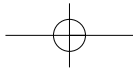

문자의 편집

입력한 문자의 삭제

이미 입력한 문자를 삭제하는 방법은 3종류가 있습니다.
(1문자씩 삭제하는 방법과 범위를 지정하여 삭제하는 방법, 모든 문자를 한꺼번에 삭제하는 방법)

- 1문자씩 삭제할 경우에는 [삭제] 키를 사용하여 삭제합니다.
- [삭제] 키를 누르면 커서의 좌측에 있는 문자가 삭제됩니다.
- 범위를 지정하여 삭제하는 경우에는 [기능]과 [방향]을 사용하여 범위를 지정하고 나서 [삭제 키]를 사용하여 삭제합니다.
- 모든 문자를 한꺼번에 삭제할 경우에는 [기능]과 [삭제] 키를 사용하여 삭제합니다.

입력한 문자의 삭제

● 1문자씩 삭제한다.

“라벨터치”에서 “라벨”을 삭제합니다.

- 1 [←][→]를 사용하여 “터” 자 아래로 커서를 이동시킵니다. 삭제하고 싶은 문자의 우측으로 커서를 이동시킵니다.
- 2 [삭제] 키를 누릅니다. “벨”이 삭제됩니다.
- 3 다시 한번 [삭제] 키를 누릅니다. “라”도 삭제됩니다.

주의 • 입력한문장이 2행으로 되어 있는 경우에는, 2행째의 문장 앞에 커서를 놓고 [삭제] 키를 누르면, 1행의 개행 마크가 지워지고 행은 1행으로 변경됩니다.

참조 • 커서의 이동 방법 :
 [←][→] : 좌측방향, 우측방향에 각각 1문자씩 이동합니다.
 [↑][↓] : 상단의 행, 하단의 행으로 각각 1행씩 이동합니다.
 [기능]+[←] : [기능]+[→] : 각각 행의 처음, 또는 행의 끝으로 이동합니다.

- 1 문자씩 삭제된 문자나 외자는, 3문자까지는 다시 복귀시킬수 있습니다.
 「삭제된 문자의 복귀」(34 쪽)을 참조해 주십시오.

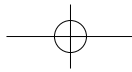

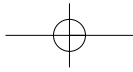

● 범위를 지정하여 삭제

“라벨터치”에서 “터치”을 삭제합니다.

- 1 [←][→]을 사용하여 “터”의 아래로 커서를 이동시킵니다.
범위를 지정하는 경우에는, 삭제하고 싶은 문자 아래로 커서를 이동시킵니다.
- 2 [카복]을 누르고 [^~영역설정]을 누릅니다.
“터”가 반전됩니다.
- 3 [▶]를 누릅니다.
“터치”가 반전됩니다.
[←][→][▲][▼]로 범위를 지정합니다.
- 4 [삭제]를 누릅니다.
삭제를 확인하는 메시지가 표시됩니다.
- 5 [Enter]를 누릅니다.
“터치”가 삭제됩니다.

범
위
를
지
정
하
여
삭
제

주의

- 입력한 문장이 2행으로 되어 있는 경우에는, 1행과 2행에 걸쳐 범위를 지정하면 1행째의 개행 마크가 지워지고 행은 1행으로 변경됩니다.
영역을 설정하여 삭제한 문자는 다시 복구할 수 없습니다.

참조

- 범위의 지정 방법
 - [←][→]를 누르면 각각 좌측, 우측으로 1문자씩 지정됩니다.
 - [▲]를 누르면 처음에 지정한 문자의 앞(좌측)의 문자까지 모두 지정됩니다.
 - [▼]를 누르면 처음에 지정한 문자의 뒤(우측)의 문자까지 모두 지정됩니다.

삭제를 중지할 경우에는 순서 4에서 [취소] 키를 눌러주십시오.

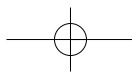

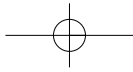

● 모든 문자의 삭제

입력한 모든문자를 삭제합니다.

- 1 **[기능]**누르고 **[삭제]**키를 누릅니다. 전체삭제를 확인하는 메시지가 표시됩니다.
- 2 **[Enter]**키를 누릅니다. 입력된 문자가 모두 삭제됩니다.



주의

- 전체삭제를 한 문자는 다시 복구할 수 없습니다. 전체삭제를 실행하면 설정된 전체서식, 문자속성은 모두 해제되고 초기설정으로 돌아갑니다.



참조

- 삭제를 중지할 경우에는 순서 1에서 **[원소]** 키를 눌러주세요.

제거한 문자를 다시 복구하기

제거한 문자를 다시 복구하기

[기능]키 + **[리]**키를 사용하여 일단 제거했던 문자를 다시 표시합니다.

"치"를 삭제한 후 다시 복구시킵니다.

- 1 커서를 "치"의 우측으로 이동시킵니다
- 2 **[삭제]**를 누릅니다. "치"가 삭제됩니다
- 3 **[기능]**키를 누르고 **[리]**키를 누릅니다. 다시 "치"가 표시됩니다.



주의

- 바로 전에 삭제한 것을 포함하여 3문자까지 복구가 가능합니다.
- 삭제할 때에는 먼저 만들어진 데이터부터 삭제되기 때문에 3문자 이전에 삭제된 것은 복구할 수 없습니다.
- 영역을 지정하여 삭제한 문자와 전체 소거한 문자는 복구할 수 없습니다.

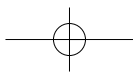

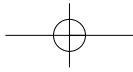

문자의 삽입

커서를 이동시켜, 문자간에 새로운문자를 삽입합니다.

"라벨터치"의 앞에 "부라더"라고 삽입합니다.

- 1 [기호] [기호]로 "라"의 아래로 커서를 이동시킵니다.
삽입하고자 하는 위치의 우측에 커서를 이동시킵니다.

' 11 A' 부라더 라벨터치

- 2 "부라더"를 입력합니다.
커서의 우측에 문자가 삽입됩니다.

' 11 A' 부라더 라벨터치

참조

- 문자 이외에 기호를 삽입하는 것도 가능합니다.
- 기호의 입력방법은 "심볼, 기호 입력(25쪽)"을 참조하십시오.

문자의 삽입

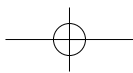
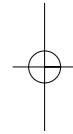
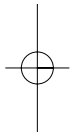

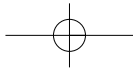

행바꿈(개행)

[Enter] 키를 사용하여 하나의 라벨에서 2행 이상이 되는 레이아웃을 만듭니다.

2행으로 된 라벨을 만듭니다.

초등학교
1학년3반

1 "초등학교"라고 입력합니다.

11 초등학교

2 [Enter] 키를 누릅니다.

행바꿈이 되어 커서가 2번째 행의 처음으로 이동합니다.
행바꿈이 되면 제일 앞에 1/2"가 표시됩니다.

12

3 "1학년 3반"이라고 입력합니다.
2번째 줄에 문자가 입력됩니다.

12 1학년3반

주의

- 입력된 행의 수가 세트되어 있는 테이프 쪽의 인자 가능 행수"아래의 표를 참조"를 넘으면 [인쇄] 키를 눌러도 "테이프 종류 확인"이라는 메시지가 표시되고 인쇄가 되지 않습니다.
- [위스] 키를 눌러 화면으로 돌아가 행수를 줄여주세요.

| | | | | |
|---------|-----|-----|------|------|
| 테이프 폭 | 6mm | 9mm | 12mm | 18mm |
| 인자가능 행수 | 1행 | 2행 | 3행 | 5행 |

* 인자가능 행수는 문자 크기에 따라 달라집니다.

참조

- [←] [↓] 를 사용하여 전후의 행을 확인하는 것이 가능합니다.

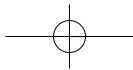

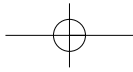

여러개의 열(블록) 다중라인 기능

[**기**] 키와 [Enter] 키를 사용하여 1매의 라벨에서 2열(블록) 이상이 되는 레이아웃을 만듭니다.
열(블록)바꿈을 사용하면, 열(블록)별로 여러가지 행수, 디자인을 설정하는 것이 가능합니다.
(1매의 라벨에서 만들 수 있는 열(블록)은 5개입니다.)

2열(블록)의 라벨을 만듭니다.
샘플그림



- 1 첫번째 열(블록)에 "입학식"이라고 입력합니다.
- 2 [**기**] 키를 누르고 [Enter] 키를 누릅니다.
열(블록)바꿈이 되어 커서가 두번째 열의 처음으로 이동합니다.
열(블록)바꿈이 되면 행의 첫머리 표시가 "2/1"로 표시됩니다.
첫번째 열(블록)의 끝에 "B -<"(열(블록)바꿈 마크)가 표시됩니다.
- 3 2번째 열(블록)에 "초등학교"라고 입력합니다.
- 4 [Enter] 키를 누릅니다.
행바꿈이 되어 커서가 두번째 열(블록)의 2번째 행의 처음으로 이동합니다.
(행바꿈이 되면 행의 첫머리 표시가 "2/2"로 됩니다.)
- 5 두번째 열(블록)의 2번째 행에 "1학년 3반"이라고 입력합니다.
- 6 [**인쇄**] 키를 누릅니다.
인쇄를 하면 샘플과 같은 라벨이 인쇄됩니다.

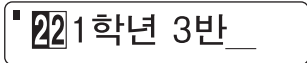
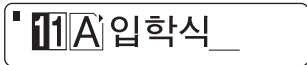

참조

- 행의 첫머리마크 좌우의 숫자는 아래와같은 의미가 있습니다.
- 행 첫머리 마크의 좌측 숫자는 열(블록) 수를 표시합니다. 우측 숫자는 행 수를 표시합니다.

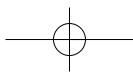
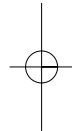

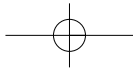

인쇄

[인쇄] 키를 사용하여 LCD 화면에 표시되어 있는 문자를 테이프에 인쇄합니다.
테이프카세트는 TZ 마크(표)가 붙은 것을 사용해 주십시오.

인쇄하기 전의 확인:

- 테이프카세트가 올바르게 세트되어 있습니까? (20쪽 참조)
- 테이프카세트의 쪽은 입력한 문자를 인쇄 할 수 있는 쪽입니까?
- 문자기호가 입력되고 있습니까?

인쇄

1 [인쇄] 키를 누릅니다.
“인쇄준비중”의 메시지가 표시됩니다.

2 인쇄가 시작됩니다.
설정되어 있는 인쇄 매수와 인쇄 상황이 표시됩니다.

3 인쇄된 테이프가 테이프출구로 나옵니다.
테이프가 완전하게 멈추면 커터 레버를 왼쪽에 밀어 테이프를 자릅니다.



주의

- [인쇄] 키를 누른 후, 에러 메시지가 표시되는 일이 있습니다. 「에러 메시지」(85쪽)을 참조하여 원인을 확인해 주십시오. [취소] 키를 누르면 입력화면으로 돌아갑니다.
인쇄를 하다가 멈출 때에는 [취소] 키를 눌러 주십시오.

인쇄중에 해서는 안되는 것

- 인쇄중과 테이프 전송 중에는 절대로 커터 레버에 손을 대지 마십시오.
- 테이프가 멈출 때까지 무리하게 당기거나 도중에 테이프를 자르지 마십시오.
- 인쇄중에는 전원이 꺼지지 않도록 해 주십시오. 만약 전원이 꺼진 경우에는 전원을 다시 넣고 테이프 전송을 해 주십시오.
([기동] 키)을 누르고([오프] 키)를 누르면 자동으로 테이프 전송이 됩니다.
- 테이프를 자를 때에 커터 레버를 무리하게 동작시키지 마십시오.

참조

- [인쇄] 키를 누르기 전에 인쇄된 테이프의 길이를 확인할 수 있습니다.
- [기동] 키)을 누르고([9] 키)를 누르면 디스플레이에 인쇄길이가 표시됩니다.

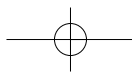

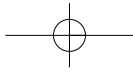

라벨 붙이기

인쇄된 라벨은 뒷면을 벗겨서 붙입니다.

Non 라미네이트 테이프는 테이프의 뒷면이 투명필름으로 되어 있습니다.
뒷면을 쉽게 벗길 수 있도록 짜름선이 되어 있으니 그것에 따라 벗겨 주시기 바랍니다.

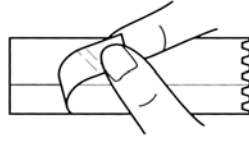

라벨 붙이기

주의

- 테이프가 붙는 곳이나 물품의 재질, 환경 여건 등에 따라서는, 테이프의 색이 변하거나 벗겨지거나 또는 떼어낼 때에 접착제가 남거나 테이프의 색이 남는 경우가 있을 수 있으며, 떨어지지 않거나 붙어 있던 곳이 손상되는 등의 불편이 생기는 일이 있을 수 있습니다.
- 테이프를 붙일 곳이나 물품 재질, 사용 목적을 확인하여 미리 눈에 띄지 않는 부분에서 테스트를 한 다음에 사용해 주십시오.
- 젖어 있는 곳이나 기름 또는 먼지 등으로 더러워져 있는 곳이나 울퉁불퉁한 곳 등에는 라벨을 붙일 수 없거나 쉽게 떨어지거나 하는 경우가 있습니다.
- 비나 직사광선이 직접 닿는 곳이라면 실외에서는 라벨이 쉽게 벗겨지거나 색이 변할 수 있습니다.
- 사람, 동물, 타인의 소유물이나 공공 장소에 함부로 라벨을 붙이지 말아 주십시오.

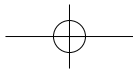
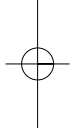

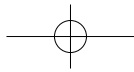
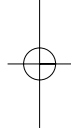
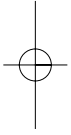
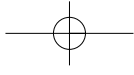

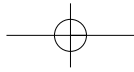

다양한 라벨 만들기 ▶

이 장에서는 입력한 문장에 장식하거나 문자의 크기를 변경하거나
가로쓰기,세로쓰기 등 여러가지 디자인 라벨을 만드는법을
설명합니다.



| | |
|------------------------|-----------|
| 부분 서식 설정 | 42 |
| 일본서체 | 45 |
| 영문서체 | 46 |
| 서체 크기 | 47 |
| 문자폭 | 48 |
| 장식 | 48 |
| 패션 | 49 |
| 문자간격 | 49 |
| 전체 서식의 설정 | 50 |
| 전체 상자 | 52 |
| 배치 | 53 |
| 여백 | 54 |
| 정장 | 55 |
| 행 맞추기 | 55 |
| 세로쓰기 | 56 |
| 거울상 | 56 |
| 정형 포맷을 이용하여 만들기 | 57 |

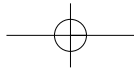

문자 속성 설정

[**Fn**]키와 [**F2**]키를 사용하여 문자의 서체, 크기를 변경시키거나 장식을 꾸민 여러 가지의 라벨을 만드는 것이 가능합니다.

문자 속성에서는 "한글 글꼴", "영문 글꼴", "글자 크기", "글자 폭", "속성", "패션", "글자간격"을 설정할 수 있습니다.

● 메뉴 일람

문자 속성 설정

[**Fn**]키를 누르고 [**F2**]키를 누르면 아래와 같은 메뉴가 표시됩니다.
 메뉴에서 [**▲**] [**▼**]를 사용하면 화살표 방향으로 상호로 스크롤이 됩니다.
 선택 내용은 [**◀**] [**▶**]를 사용하여 화살표 방향으로 스크롤이 됩니다.

| 메뉴 | 후보 |
|--------------|---|
| 한글 글꼴 ↓ | * 고딕 ↔ 명조 ↑ |
| 영서체 ↓ | * A ↔ B ↔ C ↔ D ↔ E ↔ F ↔ G ↔ H ↑ |
| 크기 ↓ | * 기본 ↔ SS ↔ S ↔ M ↔ L ↔ LL ↔ 3L ↑ |
| 글자 폭 ↓ | * 표준 축소 ↔ 확대 ↑ |
| 속성 ↓ | * 표준 ↔ 진하게 ↔ 외곽선 ↔ 입체 ↔ 그림자 ↔ 외곽음영 ↔ 기울임 ↑ |
| 패션 ↑ ↓ | 없음 ↔ 사각상자/실선 ↔ 사각상자/점선 ↔ 둥근상자/실선 ↔ 둥근상자/점선 ↔ 밑줄/실선 ↑ ↓ 밑줄/점선 ↔ 소거선 ↔ 그물1 ↔ 그물2 ↔ 그물3 ↔ 그물4 ↑ ↓ |
| 글자간격 | 표준 ↔ 좁게 ↔ 넓게 ↑ |

* 표시는 초기치로 설정되어 있는 선택내용입니다.

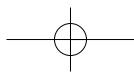

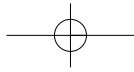

문자 속성의 설정

1 문자속성을 어느 위치에서 지정할 것인가를 결정하십시오.
지정방법은 아래의4가지 중에서 선택해 주십시오.

A. 문자를 입력하기 전에 설정합니다.
커서가 위치한 이후의 문자에 대하여 속성이 설정됩니다.



B. 문자를 입력한 후에 설정합니다.
커서를 부분서식 마크 "[A]"까지 이동시키고 나서 설정합니다.
입력한 모든 문자에 대하여 속성을 설정합니다.



C. 입력한 문자의 도중에서 설정합니다.
커서를 설정 변경하고 싶은 문자 아래로 이동시키고 나서 설정합니다.
커서로부터 우측에 있는 문자에 대하여 속성이 설정됩니다.



D. 문자를 입력한 후에 범위를 지정하여 설정합니다.
[기능]을 누르고 [기능]을 눌러 영역을 지정(반전된 상태) 하고 나서 설정합니다.



2 [기능]을 누르고 [!-2]를 누릅니다.
"문자속성"의 메뉴가 표시됩니다.

3 [▲] [▼]로 문자속성 메뉴를 아래의 7종류에서 선택합니다.

| | | | |
|-----------|----------|-----------|----------|
| 한글글꼴 : 고딕 | 영문글꼴 : A | 글자크기 : 기본 | 글자폭 - 표준 |
| 속성 : 표준 | 패션 : 없음 | 글자간격 : 표준 | |

4 [◀] [▶]로 각각의 메뉴 중에 있는 속성을 선택합니다
"예 - 한글글꼴"

| | | |
|-----------|---|-----------|
| 한글글꼴 : 고딕 | ↔ | 한글글꼴 : 명조 |
|-----------|---|-----------|

다른 메뉴의 후보는 "메뉴일람(38쪽)"을 참조해 주십시오.
메뉴는 하나의 레이아웃에서 복수로 설정할 수 있습니다. 복수 설정을 할 경우에는 순서 3~4를 반복하여 행하면 되고 모든 설정이 완료되었을 때 [Enter] 키를 눌러 주십시오.

문
자
속
성
의
설
정

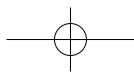
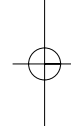

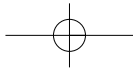

5 [Enter] 키를 누릅니다.
지정된 문자에 대하여 속성이 설정됩니다.

그림 C.와 D.는 속성을 설정한 문자의 좌측에
문자속성 마크 "[A]"가 표시됩니다.

A. ' [A]A_

B. ' [A]고등학교_

C. ' [A]고등[A]학교_

D. ' [A]고[A]등학[A]



문
자
속
성
의
설
정

참조

- 문자속성 마크 "[A]"에 대하여,
문자속성 마크는 설정의 유무에 관계없이 문자입력 화면에서 표시됩니다.
(아무것도 설정하지 않으면 초기설정으로 되어 있습니다.)
문자속성 마크의 "[A]"의 부분에서 문자 속성의 설정 내용을 표시합니다.
C.라던가D.와 같이 문자의 도중에 설정을 변경하면 문자의 간격에 "[A]"가 나타나고 설정 내용을 표시합니다.
- 설정한 내용을 취소할 경우에는 커서를 "[A]"의 우측으로 이동시키고 나서 [삭제] 키를 눌러 주십시오. 문자사이에 있는 "[A]" 표시가 삭제됨과 동시에 설정된 속성도 취소됩니다.
- 삭제된 "[A]"의 앞에 있는 문자와 동일한 속성으로 됩니다.
A. 라던가B.와 같이 첫머리에 "[A]"로 설정되면 [삭제] 키를 눌러도 설정된 속성을 취소 할 수 없습니다.
속성을 변경(취소)할 경우에는 처음부터 다시 설정을 고쳐나가야 합니다.
- 설정을 중지할 경우에는 [삭제] 키를 눌러 주십시오.

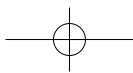
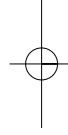
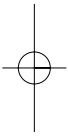

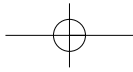

한글 글꼴의 서체를 “고딕”, “명조”

한글글꼴의 서체를 "고딕", "명조"로 바꿀 수 있습니다.

문자 속성 메뉴에서 "고딕 글꼴"을 선택하고 아래의 표에서 원하는 서체를 선택하여 설정합니다.

속성의 설정방법은 "문자 속성 설정"(39쪽)을 참조해 주십시오.

| 서체 | 고딕 | 명조 |
|------|-------------|-------------|
| 라벨터치 | 라벨터치 | 라벨터치 |



- "한글글꼴"의 설정에 대하여.
- 서체를 "고딕글꼴"로 하여 인쇄하면 고딕글꼴로 "명조글꼴"로 하여 인쇄하면 명조글꼴로 출력이 됩니다만, 한자는 "고딕"으로 인쇄됩니다.
- 고딕글꼴로 설정이 되어 있으면 LCD 우측의 고딕글꼴 가이드스가 나타납니다.
- 알파벳트를 포함한 한글 글꼴을 설정하면 알파벳트는 자동적으로 한글글꼴에 적당한 영문글꼴로 설정됩니다.
- 별도로 영문글꼴에 대한 서체의 설정을 하시면 원하는 영문글꼴의 서체로 인쇄가 가능합니다.
- 영문글꼴에 대해서는 "영문글꼴"(42쪽)을 참조해 주십시오.
 고딕 --> A (
 명조 --> B (

한글 글꼴의 서체

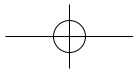
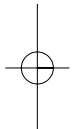
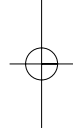

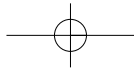

영문 글꼴

영문의 글꼴을 "Helsinki Regular"라던가 "Tennessee Roman" 등의 8가지 글꼴 중에서 선택하여 바꿀 수 있습니다.

문자속성 메뉴에서 "영문글꼴"를 선택하여 아래 표에서 원하는 글꼴을 선택하여 설정합니다.

문자속성의 설정방법은 "문자속성 설정"(39쪽)을 참조해 주십시오.

| | | | | |
|----|------------------|-----------------|------------|------------|
| 표시 | A | B | C | D |
| 서체 | Helsinki Regular | Tennessee Roman | Brunei | Acaflko |
| 샘플 | ABC | ABC | <i>ABC</i> | ABC |
| 표시 | E | F | G | H |
| 서체 | San Diego | Germany | Belgium | Istanbul |
| 샘플 | ABC | <i>ABC</i> | ABC | ABC |

00123456789

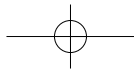
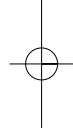
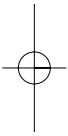

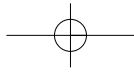

글자 크기

글자크기를 "SS"에서 "3L"까지 바꿀 수 있습니다.
 문자속성 메뉴에서 "글자크기"를 선택하여 아래의 표에서 원하는 크기를 선택하여 설정합니다.
 "자동"으로 설정되어 있는 경우에는 인쇄가능한 범위에서 최대의 문자를 인쇄합니다.
 (인쇄 가능한 범위는 설치되어 있는 데이터 폭이라던가 설정되어 있는 데이터 길이에 따라바뀝니다.)
 문자 속성 설정방법은 "문자속성 설정"(39쪽)을 참조해 주십시오.

| | | | | |
|-----|-----|-----|-----|-----|
| 크기 | SS | S | M | L |
| 포인트 | 6 | 10 | 13 | 19 |
| 샘플 | 사이즈 | 사이즈 | 사이즈 | 사이즈 |
| 표시 | LL | | 3L | |
| 포인트 | 26 | | 38 | |
| 샘플 | 사이즈 | | 사이즈 | |

글자 크기

주의

- 설정된 글자의 크기가 장착되어 있는 테이프폭의 인쇄 가능 범위(아래 표를 참조)를 벗어나면
- **[인쇄]** 키를 눌러도 "Size 초과"라는 메시지가 표시되면서 인쇄가 되지 않습니다.
- **[취소]** 키를 눌러 입력화면으로 돌아가거나 문자 크기를 작게 설정을 바꾸거나 행수를 줄여 주십시오.

| | | | | |
|--------|--------|--------|--------|---------|
| 테이프 폭 | 6 mm | 9 mm | 12 mm | 18 mm |
| 인쇄가능범위 | SS - M | SS - L | SS - L | SS - 3L |

* 글자 크기에 따른 인쇄 가능 범위는 행수에 따라서도 달라집니다.

참조

- 글자크기를 "기본"이외로 설정하면 "크기 가이드스"가 점등합니다.

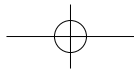

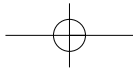

글자폭

글자의 폭을 "표준", "축소", "확대"로 바꿀 수 있습니다.
 문자속성 메뉴에서 "글자폭"을 선택하여 아래의 표에서 원하는 글자폭을 선택하십시오.
 문자속성의 설정방법은 "문자속성 설정"(39쪽)을 참조해 주십시오.

글자폭

| 글자폭 | 가로쓰기 | | | 세로쓰기 | | |
|-----|------|----|----|------|----|----|
| | 표준 | 축소 | 확대 | 표준 | 축소 | 확대 |
| 샘플 | 표준 | 표준 | 표준 | 표준 | 표준 | 표준 |

주의 • 세로쓰기의 경우, 글자폭은 위의 표와 같이 "테이프 방향에 대하여 확대 축소 됩니다. 세로인쇄 라벨을 만드는 방법은 "세로인쇄 (쪽)"을 참조해 주십시오.

속성

문자를 진하게 또는 기울임 등으로 속성을 변경할 수 있습니다.
 문자속성 메뉴에서 "속성"을 선택하여 아래 표에서 원하는 글자 속성으로 선택하여 설정합니다.
 문자속성의 설정방법은 "문자속성 설정"(39쪽)을 참조해 주십시오.

| 장식 | 표준 | 진하게 | 외곽선 | 입체 |
|----|-----|------|-----|----|
| 샘플 | 표준 | 표준 | 표준 | 표준 |
| 장식 | 그림자 | 외곽음영 | 기울임 | |
| 샘플 | 표준 | 표준 | 표준 | |

"속성"을 설정하면 문자속성 마크 "[A]"가 아래와 같이 바뀝니다.

| 표준 | 진하게 | 외곽선 | 입체 | 그림자 | 외곽음영 | 기울임 |
|----|-----|-----|----|-----|------|-----|
| A | A | A | A | A | A | A |

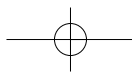

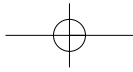

괘선

문자를 박스로 둘러 싸거나 선을 그을 수 있습니다.
 문자속성 메뉴에서 "괘선"을 선택하여 아래의 표에서 원하는 괘선을 선택하여 설정합니다.
 문자속성 설정 방법은 "문자속성 설정"(39쪽)을 참조해 주십시오.

| | | | | |
|----|-------|-------|------|------|
| 괘선 | 사각/실선 | 사각/점선 | 둥근실선 | 둥근점선 |
| 샘플 | | | | |
| 괘선 | 밑줄실선 | 밑줄점선 | 소거선 | 그물1 |
| 샘플 | | | | |
| 괘선 | 그물2 | 그물3 | 그물4 | |
| 샘플 | | | | |

괘선

주의

- 세로인쇄의 경우 밑줄은 문자의 우측에 나타납니다.
 세로인쇄의 라벨을 만드는 방법은 "세로인쇄"(56쪽)를 참조해 주십시오.
- 하나의 레이아웃에 대하여 설정할 수 있는 괘선의 종류는 25개입니다.
 25개 이상된 상태에서 **[인쇄]** 키를 누르면 "괘선 초과!" 메시지가 표시되며 인쇄가 되지 않습니다.
[취소] 키를 눌러 입력화면으로 돌아가거나 괘선을 25개 이내로 설정을 바꾸어 주십시오.

참조

- "괘선" 없음 이외의 것을 설정하면 "괘선 가이던스"가 점등합니다.

글자간격

문자와 문자의 간격을 "표준", "좁게", "넓게"로 바꿀 수 있습니다.
 문자속성 메뉴에서 "문자간격"을 선택하고 아래의 표에서 원하는 글자간격을 선택하여 설정합니다.
 문자속성 방법은 "문자속성 설정"(39쪽)을 참조해 주십시오.

| | | | |
|------|----|----|----|
| 문자간격 | 표준 | 좁게 | 넓게 |
| 샘플 | | | |

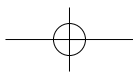

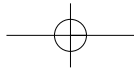

전체서식 설정

[기능]과[1]을 사용하여 입력한 문장 전체를 선으로 둘러싸거나 세로쓰기를 하거나여러가지로 라벨은 만들 수 있습니다.

전체서식에서는 "틀", "정렬", "양쪽여백", "길이", "열맞춤", "세로인쇄", "거울상" 을 설정할 수 있습니다.

● 메뉴 일람

[기능]를 누르고 [1]을 누르면 아래의 메뉴가 표시됩니다.

메뉴는[▲][▼]를 사용하여 화살표방향으로 상호스크롤됩니다.

표시내용 [←][→]을 사용하면 화살표 방향으로 상호스크롤 됩니다.

전체서식 설정

| 메뉴 | 표시내용 |
|----------------|--|
| 틀 ↓ ↓ | * 기본모양 → 각진사각 → 둥근사각 → 표제선 → 배경1 → 배경2 → 배경3 → 배경4 → 장식1 → 장식2 ↓ ↓ ↓ ↓ ↓ ↓ ↓ ↓ ↓ ↓ ↓ 장식3 → 장식4 → 장식5 → 장식6 → 장식7 → 장식8 → 장식9 → 장식A |
| 정렬 ↓ ↓ | * 왼쪽 → 오른쪽 → 가운데 → 양쪽혼합 ↓ ↓ |
| 양쪽여백 ↓ ↓ | * 표준 → 소 → 중 → 대 ↓ ↓ |
| 길이 ↓ ↓ | * 자동 → 20~250mm ↓ ↓ |
| 열맞춤 ↓ ↓ | * 표준 → 설정 |
| 세로인쇄 ↓ ↓ | * 기본 → 설정 |
| 거울상 ↓ ↓ | * 기본 → 설정 |

* 는 초기설정되어 있는 후보입니다.

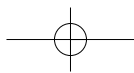

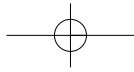

전체서식을 설정합니다.

1 전체서식을 설정하는 경우에는 위치를 지정할 필요가 없습니다.
커서가 어느 위치에 있더라도 문장전체에 서식이 서식이 설정됩니다.

2 [기능]을 누르고[F1]을 누릅니다.

3 [▲] [▼]로 아래의 7가지 전체서식 메뉴에서 원하는 전체서식을 선택합니다

| | | | |
|----------|-----------|----------|---------|
| 틀 : 기본모양 | 정렬 : 오른쪽 | 양쪽여백 : 대 | 길이 : 자동 |
| 열맞춤 : 표준 | 세로인쇄 : 기본 | 거울상 : 기본 | |

4 [◀] [▶]로 각각의 메뉴 중에서 후보를 선택합니다.
「예-정렬」

| | | | | | | |
|---------|---|----------|---|----------|---|-----------|
| 정렬 : 왼쪽 | ↔ | 정렬 : 오른쪽 | ↔ | 정렬 : 가운데 | ↔ | 정렬 : 양쪽혼합 |
|---------|---|----------|---|----------|---|-----------|

다른 메뉴의 내용은 「메뉴일람」(46 쪽)을 참조해 주십시오.
메뉴는 1개의 레이아웃에 여러 개를 설정할 수 있습니다. 여러 개를 설정할 경우에는 순서 3~4의 반복해서 행하고 모든 설정이 완료되면 [Enter] 키를 눌러 주십시오.

4 [Enter] 키를 누릅니다.
레이아웃 전체에 서식이 설정됩니다.

참조

- 설정을 중지할 경우에는 [취소] 키를 눌러 주십시오.
전체서제([기능]을 누르고[기능]을 누른다.)을 행하면 설정된 전체서식이 모두 해제되고 초기설정으로 돌아갑니다.

전체 서식을 설정

틀

문자전체를 "각진사각" 이라던가 "장식괘선" 등으로 둘러싸거나 문장내용의 바탕에 무늬를 넣을 수 있습니다. 전체서식 메뉴에서 "틀"을 선택하여 아래 표에서 원하는 틀을 선택하여 설정합니다. 전체서식의 설정방법은 "전체서식 설정(46쪽)"을 참조해 주십시오.

| 전체괘선 | 샘플 | 전체괘선 | 샘플 | 전체괘선 | 샘플 |
|------|----|------|----|------|----|
| 각진사각 | | 배경4 | | 장식6 | |
| 둥근사각 | | 장식1 | | 장식7 | |
| 표제선 | | 장식2 | | 장식8 | |
| 배경1 | | 장식3 | | 장식9 | |
| 배경2 | | 장식4 | | 장식A | |
| 배경3 | | 장식5 | | | |

주의

- 전체서식의 "틀"을 설정하면 문자속성의 "괘선"의 "그물" 설정은 취소되고, 전체서식의 "틀"의 설정으로 됩니다.

참조

- 전체서식의 "틀"을 "기본모양" 이외로 설정하면 "틀 가이드스"가 점등합니다.

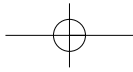

정렬

문장의 정렬을 “왼쪽 맞춤”, “오른쪽 맞춤”, “가운데 맞춤”, “양쪽 혼합 맞춤”으로 바꿀 수 있습니다. 전체서식 메뉴에서 “정렬”을 선택하여, 아래의 표에서 원하는 정렬을 선택하여 설정합니다. 전체서식의 설정 방법은 “전체서식 설정(46 쪽)”을 참조해 주십시오.

| 정렬 | 왼쪽 | 오른쪽 | 가운데 | 양쪽혼합 |
|------------------------|-----------|------------|-----------|------------|
| 정장 [자동] 문자크기 [M] | 왼쪽을 맞춤 | 오른쪽을 맞춤 | 가운데 맞춤 | 양쪽혼합 맞춤 |
| 정장 [고정:25] 문자크기 [M] | 왼쪽을 맞춤 | 오른쪽을 맞춤 | 가운데 맞춤 | 양쪽혼합 맞춤 |



정렬

주의

- 전체서식의 "길이"를 "자동"으로 설정하고 "정렬"을 설정하면 레이아웃의 길이에 따라 여백이 틀려집니다.

참조

- “왼쪽”, “오른쪽”, “가운데” 정렬은 각각 테이프의 왼쪽, 오른쪽, 가운데에 맞춰진 상태로 인쇄됩니다.
- “양쪽 혼합”은 왼쪽과 오른쪽에 균형있게 맞춰지는 상태가 되며 왼쪽에서 오른쪽 사이의 문자의 블록이 균등하게 배치되어 인쇄됩니다.

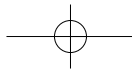

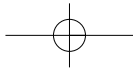

양쪽여백

라벨을 인쇄할 때 문자에 대한 여백의 길이를 “표준”, “소”, “중”, “대”로 바꿀 수 있습니다.
 전체서식 메뉴에서 “양쪽여백”을 선택하여 아래의 표에서 원하는 여백을 선택하여 설정합니다.
 전체서식의 설정 방법은 “전체서식의 설정(46쪽)”을 참조해 주십시오.

| 양쪽여백 | 여백의 길이와 절선 표시의 위치 |
|------|-------------------|
| 대 | |
| 중 | |
| 소 | |
| 표준 | |

* 절선 표시의 위치에서 테이프를 자르면, 좌우 여백의 길이가 동일해집니다.
 절선 표시의 설정에 대해서는 “절선 표시(77쪽)”을 참조해 주십시오.

주의 • 옷감 전사테이프 등 특수한 테이프를 장착한 경우, 여백을 설정해도 초기설정치의 “대”로 인쇄됩니다.

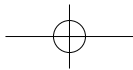

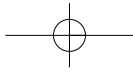

길이

라벨을 인쇄할 때 테이프의 길이를 미리 설정할 수가 있습니다.
 전체서식 메뉴에서 "길이"를 선택하고, [] []로 원하는 테이프의 길이를 선택하여 설정합니다.
 테이프의 길이는 최소 20 mm ~ 최대 250 mm 까지 설정할 수가 있습니다.
 [] []을 1회씩 누르면, 1 mm위로 설정할 수 있습니다.
 또는 [] 혹은 [] 계속 누르면 10 mm 단위로 설정할 수 있습니다.
 "자동"으로 설정되어 있는 경우에는, 입력된 레이아웃에 맞는 테이프의 길이로 인쇄합니다.
 전체서식의 설정 방법은 "전체서식 설정(46쪽)"을 참조해 주십시오.

주의

- 입력한 레이아웃이 설정된 테이프의 길이에 들어가지 않는 경우에 [인쇄]를 누르면 "인쇄길이초과!"라는 메시지가 표시되고 인쇄가 되지 않습니다.
- [최소]를 눌러 입력화면으로 돌아가거나, 문자크기를 작게하거나 문장을 짧게하던가 테이프의 길이를 길게 설정을 고쳐 주십시오.

참조

- [] []을 눌러 길이를 설정하는 방법 이외에 직접 수치를 입력하여 설정하는 방법도 있습니다.
- 길이를 "자동" 이외로 설정하면 "길이가이턴스"가 점등합니다.
- 설정을 중지하여 "자동"으로 돌아갈 경우에는 [] 키를 눌러 주십시오.

길이 · 열맞춤

열맞춤

영문자가 아름답게 배열되어 보이도록 문자간격을 자동적으로 조절하는 기능(프로페셔널 스페이스 기능)이 설정되어 있습니다. "열맞춤"을 "설정"으로 설정하면 영문자의 프로페셔널 기능을 해제하여, 모든 문자를 전각으로서 취급합니다.
 여러 행에서 상하의 문자의 맞추고자 할 경우에는 "열맞춤"을 "설정"으로 설정 해 주십시오.
 전체서식 메뉴에서 "열맞춤"을 선택하여, "표준" 또는 "설정"을 선택하여 설정합니다.
 전체서식의 설정 방법은 "전체서식의 설정(46쪽)"을 참조해 주십시오.

| 자리수 맞추기 | 표준 | 설정 |
|---------|------------------|------------------|
| 샘플 | 2003년도 판매실적보고 | 2003년도 판매실적보고 |

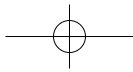

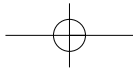

세로인쇄

“세로인쇄”를 “설정”으로 설정하면, 입력한 문장을 세로인쇄로 인쇄할 수가 있습니다.
전체서식 메뉴에서 “세로인쇄”를 선택하여, “기본”또는 “설정”으로 선택하여 설정합니다.
전체서식의 설정 방법은 “전체서식의 설정(46쪽)”을 참조해 주십시오.



• 미관상 90도로 돌리지 못하는 기호가 있습니다.



• 세로인쇄를 “설정”으로 설정하면 “세로 가이드스”가 점등합니다.

세
로
인
쇄
·
거
울
상

거울상

“거울상”을 “설정”으로 설정하면, 입력한 문장을 거울상(거울 문자)으로 인쇄할 수가 있습니다.
전체서식 메뉴에서 “거울상”을 선택하여, “기본”또는 “설정”을 선택하여 설정합니다.
전체서식의 설정 방법은 “전체서식의 설정(46쪽)”을 참조해 주십시오.

| 거울상 | 기본 | 설정 |
|-----|-----|-----|
| 샘플 | 거울상 | 상울ㅂ |



• 투명한테이프에 거울상(거울 문자)으로 인쇄하면, 유리창의 안쪽에 붙여 사용할 수 있습니다.

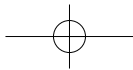

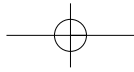

정형서식을 이용하여 만들기

비디오 라벨이나 이름의 라벨 등, 자주 사용되는 라벨의 레이아웃이 기기의 메모리에 미리 등록되어 있습니다.





미리 등록된 레이아웃을 사용하면 문자나 기호를 입력하는 것만으로도, 간단히 원하는 라벨을 만들 수 있습니다.

등록되어 있는 레이아웃은 "VHS 비디오", "8mm 비디오", "음악 카세트 1", "음악카세트 2", "파일 대", "파일 대/세로", "파일 소", "3.5인치 플로피 디스켓", "명찰 대", "명찰 소"의 10종류입니다. 레이아웃에 대한 자세한 내용은 첨부된 "정형 포맷 일람(105쪽)"를 참조해 주십시오.



정형 서식을 이용하여 만들기

"음악 카세트 2"로 정형 포맷의 라벨을 만듭니다.

 음악테이프

- 1**  **기능**을 누르고  **[&-6]**을 누릅니다.
정형 포맷의 레이아웃 명칭이 표시됩니다.
  로 "음악카세트 2"를 선택합니다.

▣ VHS비디오 -

- 2** **사용할 레이아웃을 정하고 [실행]을 누릅니다.**
"①심볼"이 표시됩니다.
"음악 카세트 2"는 ①심볼, ②타이틀, ③내용의 세가지 항목으로 되어 있습니다.
  로 ①~③의 화면을 선택할 수 있습니다.

▣ 음악카세트 2 -

▣ ① 테이프 -

- 3** **[실행]를 누릅니다.**
"①엔터"가 표시되고 입력화면이 됩니다. 원하는 기호를 입력합니다.
(기호의 입력은 "기호 입력(29쪽)"을 참조해 주십시오.)

▣ ① 엔터 -

- 4** **[실행]를 누릅니다.**
"②타이틀"로 이동합니다. [실행]을 누르고 입력화면에 타이틀을 입력합니다.
"③내용"에도 3~4의 순서대로 입력합니다.

▣ ② 타이틀 -

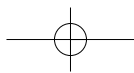

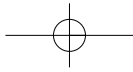

5 모두입력한 후에 [실행]을 누릅니다.

"정형 가이드스"가 꺼지고, 텍스트입력 화면으로 돌아갑니다.



6 **인쇄**를 누릅니다.

정형 포맷의 레이아웃으로 인쇄됩니다.



정형 서식에 이용하여 만들기

주의

- 정형 포맷의 설정은 문자가 아무것도 입력되지 않은 상태에서 합니다. 어떤 문자가 입력된 상태에서 정형 포맷을 설정하면 "전소가합니까"라는 메시지가 표시됩니다.
- [실행]을 누르고 입력된 문자를 모두 삭제하고 나서 정형 포맷을 설정해 주십시오. 순서 5에서 텍스트입력화면으로 돌아간 경우에 키를 눌러 어떠한 조작을 행하면 정형 포맷에서 입력된 레이아웃에 반영되어 버립니다.
- 포맷에 따라 인쇄할 수 있는 테이프폭이 다릅니다. 인쇄가능한 테이프 폭은 "정형 포맷 일람(105쪽)"을 참조해 주십시오.

참조

- 순서5의 [실행]을 눌러 텍스트 이력화면으로 돌아갈 때까지는 **취소**로 바로 앞의 화면으로 돌아갈 수 있습니다.
- 정형 포맷에서 입력한 라벨을 파일 메모리에 등록할 수 있습니다. 등록하면 다음부터는 "호출"하여 사용할 수 있습니다.
- 파일 메모리 방법은 "파일 메모리 하는법(70쪽)"을 참조해 주십시오.

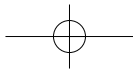
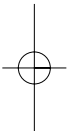
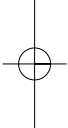

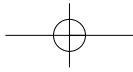

입력한 문자나 문장의 저장 ▶

이 장에서는 사용자 본인이 만든 단문이나 입력한 문자의 · 레이아웃을 저장하는 방법을 설명합니다.
자주 사용하는 라벨은 보존해 두면 호출하는 것만으로 간단히 라벨을 만들 수 있습니다.

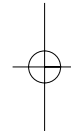
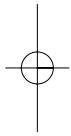

입력한 문장의 저장 **66**

| | |
|-----------------|----|
| 단문 메모리 하기 | 66 |
| 파일 메모리 하기 | 70 |

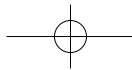

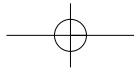

입력한 문장의 보존

단문 메모리 하기

[기능] 과 [&7]을 사용하여 자주 사용하는 용어를 등록, 호출, 삭제할 수 있습니다.
 단문 메모리의 용량은 100문자까지 입력가능합니다.
 10개까지 보존할 수 있고, 1단문은 용량범위내라면 무제한입니다.
 자주 사용하는 가족의이름 등을 등록해 두면 편리합니다.

● 등록하기

단문 메모리 하기

"이상문"를 단문등록 합니다.

1 [기능] 을 누르고 [&7] 을 누릅니다.

"등록해 주십시오."라는 메시지가 잠깐 표시되고 단문 입력화면이 표시됩니다.

이미 단문 메모리가 입력되어 있는 경우에는, 가장 최근에 등록, 호출된 단문이 등록번호와 함께 표시되기 때문에, "등록해 주세요"라는 메시지가 잠깐 표시되었다가 단문입력화면이 될 때까지 [▲] [▼] 를 누릅니다.

[短] _

2 "홍길동"을 입력하고 [Enter] 를 누릅니다.

몇 개를 등록할 경우에는 문자를 입력한 후에 [Enter] 를 누르지 말고 [▼] 를 눌러주세요.

"등록해 주십시오."가 잠깐 나타나고 단문입력화면이 되어 새로운 단문을 입력할 수 있습니다.

입력을 마치고 싶을 때는 [Enter] 를 눌러 주십시오.

[短] 홍길동 _



주의

• 단문 메모리의 등록에서는 서식, 행바꿈, 블록바꿈을 설정할 수 없습니다.



참조

• 단문 메모리는, 등록된 순서대로 자동으로 0 부터 순서가 매겨집니다.

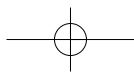

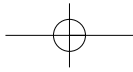

● 범위를 지정하여 등록

입력한 문자 중에서, 단문등록을 하고 싶은 부분만을 범위지정하여 등록할 수 있습니다.

“오 필승 코리아”의“오 필승”을 단문으로 등록합니다.

- 1 “오 필승 코리아”라고 입력합니다.
- 2 으로 "오"의 아래에 커서를 이동시킵니다.
- 3 을 누르고 를 누릅니다.
“오”가 반전됩니다.
- 4 으로 지정하고 싶은 범위를 반전시킵니다.
“오 필승”을 반전시킵니다.
- 5 을 누르고 을 누릅니다.
등록을 확인하는 메시지가 표시됩니다.
- 6 을 누릅니다.
“오 필승”이 등록됩니다.

'오 필승 코리아_'

'오 필승 코리아'

'오 필승 코리아'

'오 필승 코리아'

'등록 하시겠습니까?'

단문
메모리
하기



주의

- 범위를 지정하여 단문을 등록한 경우에는 입력시에 설정되어 있는 부분서식, 행바꿈, 블록바꿈은 삭제됩니다.

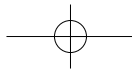
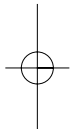
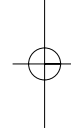

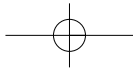

● 호출

등록번호 0)의 “대한민국”를 호출합니다.

1 을 누르고 을 누릅니다.
왼쪽의 숫자는 등록된 번호입니다.

1)

2 으로 호출하고 싶은 번호를 선택합니다.

0)대한민국

3 [실행]을 누릅니다.
호출한 단문이 입력됩니다.

01A)대한민국_

참조

- 가장 최근에 등록 또는 호출한 단문이 삭제된 경우에는 가장 새롭게 등록된 단문이 표시됩니다.
- 순서대로 번호를 보내면 마지막 번호의 다음은 단문입력화면이 됩니다.
- 텍스트가 입력된 상태에서 호출하면, 커서의 위치에 단문이 삽입됩니다.
- 호출을 중지할 경우에는 를 눌러 주십시오.

단문
메뉴
리하
기

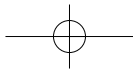
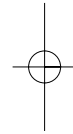
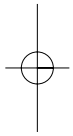

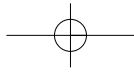

● 삭제

1)에 등록된 "오 필승 코리아"를 삭제합니다.

1 **[기능]** 을 누르고 **[&7]** 을 누른 다음 **[▲]** **[▼]** 으로 삭제하고 싶은 단문을 선택합니다.

1)

2 **[삭제]** 를 누릅니다.
삭제를 확인하는 메시지가 표시됩니다.
등록한 모든 단문을 삭제할 경우에는 **[기능]** 을 누르고 **[&7]** 을 누른 다음 **[기능]** 을 누르고 **[삭제]** 를 누릅니다.
"전체 단문 삭제?"라는 메시지가 표시됩니다.
[실행] 을 누르면 등록된 모든 단문이 삭제됩니다.

전체 단문삭제?

3 **[실행]** 을 누릅니다.
"오 필승 코리아"가 삭제됩니다.

참조 • 삭제를 중지할 경우에는 **[취소]** 를 눌러 주십시오.



단문
메모리
하기

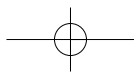
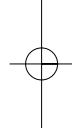

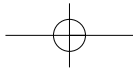

파일 저장 하기

[기능] 과 [*8] 을 사용하여 문자만이 아니고 서식, 행바꿈, 열(블록) 바꿈 등의 설정도 호출, 저장, 삭제할 수 있습니다.

파일 메모리의 용량은 텍스트 만으로는 약 2,400문자까지 입력가능합니다.

저장할 수 있는 파일의 수는 100개까지이고 1 파일의 용량은 용량범위내에서 무제한입니다.

● 저장

파일의 등록은 단문등록과는 달라미리 문자를 입력해 두고 나서 등록합니다.

입력되어 있지 않은 상태에서 등록하면 "입력 데이터가 없습니다!" 라는 메시지가 표시되고 등록이 되지 않습니다.

[취소] 를 눌러 입력화면으로 돌아가 문자를 입력하고 나서 파일저장을 해 주십시오.

파일 메모리하기

"홍길동"을

홍길동 서울시 성동구 용답동 233-8
(02)3446-5126

등록 합니다.

1 "홍길동 서울시 성동구 용답동 233-8"
(02) 3446-5126

이라고 입력합니다.

"22 - 5 1 2 6 _"

2 [기능] 을 누르고 [*8] 을 누릅니다.
"파일"의 메뉴가 표시됩니다.

"저장 : 기능 등록 실행"

3 [←] [→] 으로 "등록"을 선택하여 [실행]을 누릅니다.
파일 번호가 표시됩니다.

"저장 : 기능 등록 실행"

4 [↑] [↓] 으로 등록하고 싶은 파일 번호를 선택합니다.
파일 번호를 "3"으로 합니다.

"3"

5 [실행]을 누릅니다.
"홍길동 서울시 성동구 용답동 233-8"
(02) 3446-5126
가 3번째 파일로 등록됩니다.

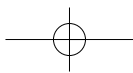
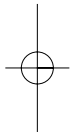
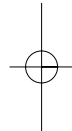

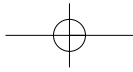

참조

- 순서4에서 최근에 표시된 파일 번호는 미등록 파일의 가장 작은 번호입니다. (파일 번호는 0 ~ 99입니다.)
순서 5에서 이미 등록된 파일번호를 선택한 경우에는 "덮어쓰니까"라는 메시지가 표시됩니다.
덮어써도 좋다면 [실행]을 누르고, 다른 파일번호로 하려면 [취소]를 누르고 다른 번호를 선택해 주십시오.
(덮어쓰게 되면 전에 보존되어 있던 파일은 삭제됩니다.)
등록을 취소할 경우에는 [취소]를 눌러 주십시오.

● **호출**

파일번호 3 의

홍길동 서울시성동구용답동 233-8
(02)8446-5126

을 호출합니다.

- 1 을 누르고 [파일]을 누릅니다.
"파일"의 메뉴가 표시됩니다.
- 2 으로 "호출"을 선택하고 [실행]을 누릅니다.
가장 최근에 등록하거나 또는 호출한 파일이 표시됩니다.
- 3 으로 호출하고 싶은 파일을 선택하고 [실행]을 누릅니다.
호출한 파일이 입력됩니다.

'저장 : **기능** 등록 실행

'3 **A** 홍길_동

'11 **A** 홍길_동

참조

- 가장 최근에 등록 또는 호출한 파일이 삭제된 경우에는 등록되어 있는 가장 작은 번호의 파일이 표시됩니다.
텍스트가 입력된 상태에서 호출하면, 입력중의 텍스트는 호출된 파일로 바꿀 수 있습니다.
호출을 중지하는 경우에는 를 눌러 주십시오.

파일
저장
하기

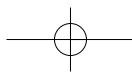

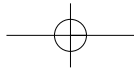

● 삭제

파일번호 3 의

홍길동 서울시성동구용답동233-8
(02)3446-5126

을 삭제합니다.

1 **[기능]** 을 누르고 **[파일]** 을 누릅니다.
"파일" 의 메뉴가 표시됩니다.

■ 저장 : **기능** 등록 실행

2 **[<]** **[>]** 으로 "삭제" 를 선택하여 **[Enter]** 을 누릅니다.

■ 저장 : **기능** 등록 실행

3 **[▲]** **[▼]** 으로 삭제하고 싶은 파일을 선택하여 **[Enter]** 을 누릅니다.

삭제를 확인하는 메시지가 표시됩니다.

보존한 모든 파일을 삭제할 경우에는 순서2의 다음에 **[기능]** 을
누르고 **[삭제]** 누릅니다.

"모든 파일 삭제?" 라는 메시지가 표시됩니다.

[Enter] 을 누르면 등록된 모든 파일이 삭제됩니다.

■ 3 **[A]** 홍길_동

4 **[Enter]** 을 누릅니다.

파일이 삭제됩니다.

■ 모든 파일 삭제?

참조 ▶ • 삭제를 중지할 경우에는 **[취소]** 를 눌러 주십시오.

파일
메뉴
리칭기

주의

- 등록된 단문, 파일, 외자를 보존해 두기 때문에 건전지는 바르게 세트하여 사용해 주어야 합니다.
- 약 5분 이상 본 제품에 전원이 공급되지 않으면 등록된 데이터가 전부 없어져 버릴 수 있습니다.
- 건전기교환은 가능한한 신속하게 교환해 주십시오.
- 본제품을 장시간 보존해 두면 건전지의 수명이 다되어서 데이터가 없어질 수 있습니다.
- 건전지를 꺼내서 보존하면 등록된 데이터는 모두 소거됩니다.

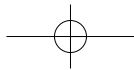

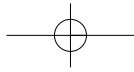

특수인쇄 ▶

이 장에서는 같은 라벨을 여러 매 인쇄하거나 확대하여 인쇄하거나 하는 특수한 인쇄의 방법 및 바코드의 인쇄방법을 설명합니다.

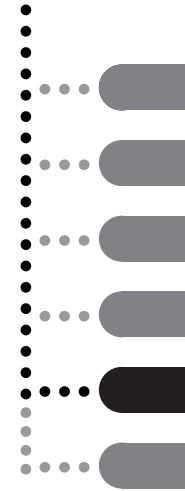

인쇄 설정 방법 74

| | |
|-------------|----|
| 매수인쇄 | 75 |
| 연번호인쇄 | 76 |
| 커트마크 | 77 |
| 확대인쇄 | 78 |

바코드 라벨만들기 79

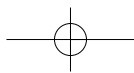
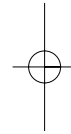
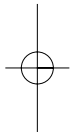

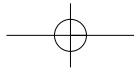

인쇄 설정 방법

[기능] 과 [인쇄] 를 사용하여 인쇄매수나 연번호 인쇄 등의 특수한 인쇄방법을 설정할 수 있습니다. 특수 인쇄에서는 "반복인쇄", "넘버링", "절선표시", "확대인쇄"를 설정할 수 있습니다.

● 메뉴 일람

[기능] 을 누르고 [인쇄] 를 누르면 아래와 같이 메뉴가 표시됩니다.
 메뉴는 [↑] [↓] 을 사용하면 화살표 방향으로 상호 스크롤됩니다.
 후보는 [←] [→] 을 사용하면 화살표 방향으로 상호 스크롤됩니다.

| 메뉴 | 표시내용 |
|----------------|--|
| 반복인쇄 ↑ ↓ | * 1 ←→ 2 ←→ 3 ←→ 4 ←→ 5 ←→ 6 ←→ 7 ←→ 8 ←→ ←→ 99 ↑ |
| 넘버링 ↑ ↓ | * 표준 ←→ 설정 |
| 절선표시 ↑ ↓ | * 설정 ←→ 기본 |
| 확대인쇄 ↑ ↓ | * 1배 ←→ 2배 ←→ 3배 ←→ 4배 ↑ |

* 는 초기설정되어 있는 후보입니다.

인쇄 설정을 시작합니다.

- 1** 문자를 입력합니다.
문자를 입력하지 않으면 설정 종료 후에 [Enter] 을 눌러도 "입력 데이터가 없음"이라는 메시지가 표시되고 인쇄가 되지 않습니다.
- 2** [기능] 을 누르고 [인쇄] 를 누릅니다.
"인쇄설정"의 메뉴가 표시됩니다.
- 3** [↑] [↓] 으로 특수인쇄 메뉴를 아래의 4가지 중에서 선택합니다.

반복인쇄: 1번
넘버링: 표준
절선표시: 설정
확대인쇄: 1매

인쇄 설정 방법

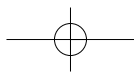

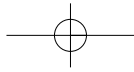

4 으로 각각의 메뉴 중에 있는 후보를 선택합니다.

예 - 반복인쇄

반복인쇄: 1번 **반복인쇄: 2번** **반복인쇄: 3번**

다른 메뉴의 후보는 "메뉴 일람(64쪽)"을 참조해 주십시오.

메뉴는 하나의 레이아웃에 대하여 여러 개를 설정할 수 있습니다.

여러 개를 설정할 경우에는 순서의 3~4을 반복하여 모든 설정이 완료되면 을 눌러 주십시오.

5 을 누릅니다. 설정에 따라 인쇄가 됩니다.

예 -

메뉴 : 반복인쇄, 내용: 2매

참조 • 설정을 중지할 경우에는 를 눌러 주십시오.

매
수
인
쇄

매수 인쇄

같은 라벨을 여러 번 인쇄할 수 있습니다. 반복인쇄의 설정가능한 횟수는 1 ~ 99 번까지입니다

같은 라벨 3매를 인쇄합니다.

1 문자를 입력하여 을 누르고 를 누릅니다.
"매수"가 표시됩니다.

매수 : 1 매

2 으로 필요한 매수를 설정합니다.
"3번"로 설정합니다.

매수 : 3 매

3 를 누르면 인쇄를 합니다.
같은 라벨 3장이 인쇄됩니다.

참조 • 절선표시를 "설정"으로 설정한 경우는 라벨과 라벨의 사이에 절선표시가 인쇄됩니다.
• "기본"으로 설정하면 절선표시가 인쇄되지 않고 지정한 횟수만큼 연속하여 인쇄가 됩니다.
• 절선표시는 "절선표시(67쪽)"을 참조해 주십시오.
설정한 횟수는 일단 전원을 off로 하면 초기설정치 ("1번")로 돌아갑니다.

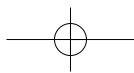

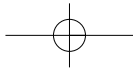

넘버링 인쇄

입력한 문자에 숫자나 알파벳이 포함되어 있는 경우에, 숫자, 알파벳을 1 카운터씩 가산하면서 인쇄할 수 있습니다.

같은 내용으로 숫자만 바꾸어서 인쇄할 경우에 편리합니다.

“영업보고서 No. 1”부터 “영업보고서 No. 3”까지 넘버링으로 인쇄합니다.

영업보고서 No.1

영업보고서 No.2

영업보고서 No.3

1 “영업보고서 No. 1”이라고 입력하고 을 누르고 를 누릅니다.

“반복인쇄”가 표시되기 때문에 “3 번”로 설정합니다.

매수 : 3 매

2 로 “넘버링”을 선택하여 로 “설정”으로 선택합니다.

넘버링 : 설정

3 를 누릅니다.

“증가범위설정!”이 표시됩니다.

증가범위설정!

4 를 누릅니다.

“영업보고서 No. 1”이 표시됩니다.

영업보고서 No.1

5 로 연번호시키고 싶은 위치로 커서를 이동시킵니다.

“1”의 아래에 커서를 이동시킵니다.

영업보고서 No.1

6 를 누릅니다.

넘버링인쇄를 하고 싶은 문자가 반전되어 표시됩니다.

넘버링 시키고 싶은 문자가 1 자리수 이상의 경우에는

로 넘버링 시키고 싶은 범위를 반전시킵니다.

영업보고서 No.1

7 를 누르면 인쇄가 됩니다.

범위를 지정한 문자가 넘버링 되어 인쇄됩니다.

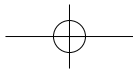

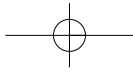

참조

- 절선표시를 "설정"으로 설정한 경우에는 라벨과 라벨의 사이에 절선표시가 인쇄됩니다.
- "기본"을 설정한 경우에는 절선표시가 나타나지 않고 지정한만큼 인쇄가 됩니다. (절선표시는 절선표시(67쪽)"를 참조해 주십시오.)
- 숫자와 알파벳을 조합한 상태에서도 가산해 가면서 인쇄할 수 있습니다. 자리수가 올라감에 따라 넘버링한 범위를 벗어날 경우에는 넘버링 범위의 최대치 까지 가산한 후 "0"으로 돌아가 그 이상의 자리수로 올라가지 않습니다.
- 넘버링범위로 지정할 수 있는 문자수는 5문자입니다.
- 넘버링을 중지할 경우에는 **취소** 를 눌러 주십시오.

절선표시

반복인쇄를 설정한 경우에 여백의 설정에 맞게 절선표시(:)를 인쇄할 수 있습니다.

절
선표
시
마
크

절선표시를 붙여 라벨 2매를 인쇄합니다.

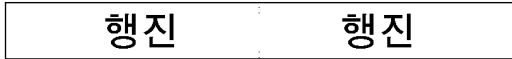

- 1 "행진"이라고 입력하고 **기능** 을 누르고 **인쇄** 를 누릅니다. "반복인쇄"가 표시되므로 "2번"로 설정합니다.
- 2 **▲ ▼** 으로 "절선표시"를 선택합니다.
- 3 **◀ ▶** 으로 "설정"을 선택합니다.
- 4 **Enter** 을 누르면 인쇄가 됩니다. 절선표시가 붙은라벨이 인쇄됩니다.

■ **매수 : 2매**

■ **선택 : 절선표시**

■ **선택 : 설정**

참조

- 여백을 "대"나 "표준"으로 설정한 경우에 1번째의 왼쪽의 절선표시 마크는 인쇄되지 않습니다.
- 라벨은 1매만 인쇄하는 경우, 여백이 "중", "소"로 설정되어 있으면 절선표시 마크가 인쇄됩니다.
- "대"나 "표준"으로 설정되어 있을 경우에는 인쇄되지 않습니다.
- 절선표시 마크가 설정을 중지할 경우에는 **취소** 를 눌러 주십시오.
- 절선표시 마크의 설정은, 일단 전원을 OFF로 해도 초기설정("설정")으로 돌아갑니다.

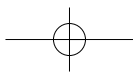

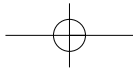

확대인쇄

보통의 문자를 확대하여 테이프 폭보다 큰 문자를 인쇄할 수 있습니다.
 확대의 비율은 "1배", "2배", "3배", "4배" 중에서 선택할 수 있고 배율에 따라 2~4매로 나누어져
 인쇄됩니다. 절선표시 마크가 "설정"으로 설정되어 있는 경우에는,
 각 매의 인쇄 중간에 절선표시 마크가 인쇄됩니다.

"송시열"을 3배로 확대인쇄합니다.

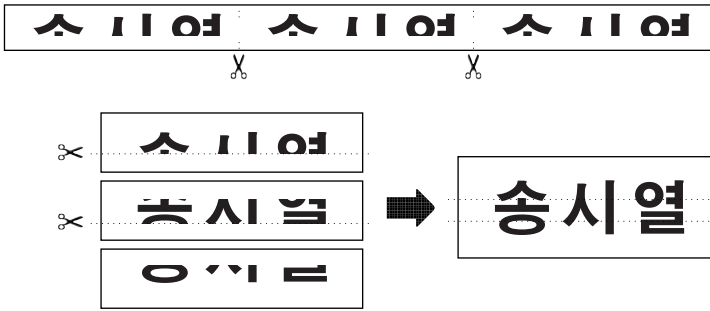

- 1 "송시열"이라고 입력하고 **기능** 을 누르고 **(인쇄)** 를 누릅니다.
"매수"가 표시됩니다.
- 2 **▲ ▼** 으로 "확대인쇄"를 선택합니다.
- 3 **◀ ▶** 으로 "배율"을 선택합니다.
"3배"로 설정합니다.
- 4 **[Enter]** 을 누르면 인쇄됩니다.
3배로 확대되어 3매로 나누어져서 인쇄됩니다.

주의

- 확대인쇄로 라벨을 만드는 경우는 다소 이그러짐이 생길 수 있습니다.
- 확대인쇄를 2~4배로 설정하고 반복인쇄를 "1번"이상으로 설정해도 확대된 상태의 라벨 1매만 인쇄됩니다.

참조

- 확대인쇄의 설정은 인쇄가 종료된 시점에서 초기설정("1매")으로 돌아갑니다.

확
대
인
쇄

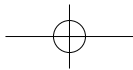

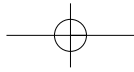

바코드 라벨 만들기

[기능] 과 **[%5]** 를 사용하여 바코드를 만들 수 있습니다.
 본 제품에서 만들수있는 바코드와 그 내용은 아래의 "바코드일람"을 참조해 주십시오.

「바코드 일람」

| 규격 | 화면표시 마크 | 설정가능 파라미터 | | | | | 입력가능문자 | | |
|---------|------------|-----------|----------|-------|----|----------------|--------|-------------|------------------------|
| | | 폭 | 하부 문자 | 항수 | 비율 | CD (체크 디지털) | 숫자 | 영문자 | 기호 |
| EAN 13 | | ○ | ○ | 고정 13 | 고정 | 모듈 10 | 0~9 | / | / |
| EAN 8 | | ○ | ○ | 고정 8 | 고정 | 모듈 10 | 0~9 | / | / |
| CODE 39 | | ○ | ○ | ○ | ○ | ○ 모듈 43 | 0~9 | A~Z | \$/,% +,-," 스페이스 |
| 1-2/5 | | ○ | ○ | ○ | ○ | ○ 모듈 10 | 0~9 | / | / |
| CODABAR | | ○ | ○ | ○ | ○ | ○ 모듈 16 | 0~9 | A,B, C,D | -,\$.:, /.,+ |
| UPC-A | | ○ | ○ | 고정 12 | 고정 | 모듈 10 | 0~9 | / | / |
| UPC-c | | ○ | ○ | 고정 6 | 고정 | 모듈 10 | 0~9 | / | / |

바코드

상기 일람에서 ○이 붙은 파라미터는 **[<]** **[>]** 으로 아래의 후보를 선택할 수 있습니다.

| 메뉴 | 폭 | 하부문자 | 자리수 | 비율 | CD |
|----|----------------|----------|------------------|------------------|----------|
| 내용 | *중 ↔ 소 ↔ 대 | *설정 ↔ 표준 | *자동 ↔ 4 ↔ 22 | *3 ↔ 2.5 ↔ 2 | *표준 ↔ 설정 |

*은 초기설정되어 있는내용입니다

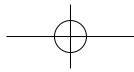

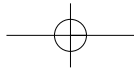

“CODE 39”의 바코드를 인쇄합니다.



- 1 **[가]**을 누르고 **[%5]**를 누릅니다.
바코드의 규격이 잠깐 표시되고 바코드 입력화면이 표시됩니다.
- 2 **[가]**을 누르고 **[1]**을 누릅니다.
“규격”이 표시되고 이전에 설정된 규격이 표시됩니다.
- 3 **[<]** **[>]** 으로 입력하고 싶은 규격을 선택합니다.
“CODE 39”를 선택합니다.
- 4 **[▲]** **[▼]** 으로 “**폭**”을 선택하여 **[<]** **[>]** 으로 설정하고 싶은쪽을 선택합니다.
“**대**”를 선택합니다. (“**소**”를 선택하면 바코드 리더에서 읽어들이지 못하는 경우가 있습니다.
“**중**” 또는 “**대**”를 선택해 주십시오.)
- 5 **[▲]** **[▼]** 으로 “**하부문자**”를 선택하고 **[<]** **[>]** 으로 “**있슴**”을 선택합니다.
- 6 **[▲]** **[▼]** 으로 “**항수**”를 선택하고 **[<]** **[>]** 으로 입력할 자리수를 선택합니다.
“**6**”을 선택합니다.
- 7 **[▲]** **[▼]** 으로 “**비율**”를 선택하고 **[<]** **[>]** 으로 굵은 바와 가는바의 비율을 선택합니다.
“**2.5**”를 선택합니다.
- 8 **[▲]** **[▼]** 으로 “**CD**”를 선택하고 **[<]** **[>]** 으로 “**설정**”을 선택합니다.
- 9 **[Enter]** 을 선택합니다.
CODE 39의 바코드 입력화면이 표시됩니다.

■ **매수 : 3 매**



바
코
드

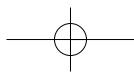
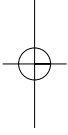
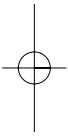

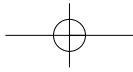

10 숫자를 입력합니다.

규격을“CODE 39”, “CODABAR”로 설정하면, 기호를 입력할 수 있습니다.

기능 을 누르고 **기능** 을 눌러 **◀ ▶** 로 입력할 기호를 선택하여 **[Enter]**를 누르면 기호가 입력됩니다.

입력 가능한 기호는 「바코드 일람(79쪽)을 참조해 주십시오.



11 **[Enter]**를 누릅니다.

바코드가 입력됩니다.

12 **[인쇄]**를 누릅니다.

바코드의 라벨이 인쇄됩니다.

참조

- CODABAR, I-2/5 도 CODE 39 와 같이 “폭” ~ “CD”까지 설정됩니다.
- JAN 13, JAN 8, UPC-A, UPC-E는 “폭”과 “하부 문자”만 설정됩니다.
- LASER B는 “폭” ~ “자리수”까지 설정할 수 있습니다.
- 바코드는 1매의 라벨에 5개까지 입력할 수 있습니다.
- 바코드를 삭제할 경우에는 커서를 바코드의 바로 뒤로 이동시키고 나서 **[삭제]**를 누릅니다.
- “삭제?”라는 메시지가 표시되고 나서 **[Enter]**를 누릅니다. 바코드가 삭제됩니다.

바
코
드

주의

- 본 제품은 바코드라벨용기가 아닙니다.
- 인쇄한 바코드가 사용하시는 바코드 리더에서 일혀지는 가를 확인하고 나서, 사용해 주십시오.
- 만일, 바코드의 오독 등으로 인한 손해가 발생해도, 회사에서는 일체 책임을 질 수 없음을 양해해 주시기 바랍니다.
- 바코드의 인쇄는, 바코드 리더에서 읽어 들이기 쉽도록 흰 바탕에 검은 잉크의 테이프를 사용해 주십시오.
- 그 이외의 테이프를 사용하시면, 일혀지지 않는 경우도 있습니다.
- 바코드가 포함된 라벨을 대량으로 연속하여 인쇄하면 헤드 가열을 받아올바르게 인쇄되지 않을 수 있습니다.
- 바코드 인쇄시에는, 전체서식이나 문자속성의 설정으로 반영되는 것과 되지 않는 것이 있습니다.
- 반영되는 서식 : 글자 크기, 꺾선(밑줄), 길이, 정렬, 거울상
- 반영되지 않는 서식 : 서체, 글자폭, 틀, 세로 인쇄, 글자 간격, 열맞춤

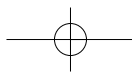

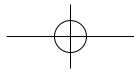
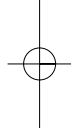
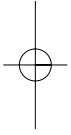
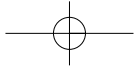

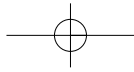

부록



- 본체의 초기화(리셋) 방법..... 84**
- 에러 메시지..... 85**
- 고장이라는 생각이 들 때..... 87**
- 본체 손질 방법..... 89**
 - 인쇄 헤드..... 89
 - 커터 유닛의 교환..... 89
- 소모품, 별매품의 소개..... 90**
 - 라미네트 테이프/ 8m..... 90
 - 라미네트 테이프 (형광색)/ 5m..... 90
 - 논라미네트 테이프/ 8m..... 90
 - 디자인 테이프(논라미네이트)/ 5m..... 90
 - 매트 테이프/ 8m..... 91
 - 아이론전사 테이프/ 5m..... 91
 - 안전 테이프/ 8m..... 91
 - 옷감(패브릭) 테이프/ 3m..... 91
 - 스크랏치테이프/ 5m..... 91
 - AC 아답터(부품명 : AD-500)..... 91
- 한자일람표..... 92**
- 로마자 변환 일람..... 98**
- 관련어 변환 일람..... 99**
- 기호일람..... 103**
- 정형 포맷 일람..... 105**
- 주요 사양..... 107**
- 색인..... 108**
- 라벨터치 PT-1800Kdml 소모품(테이프) 주문방법..... 110**
- 고객 지원..... 112**

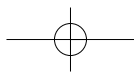
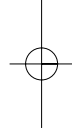
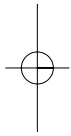

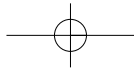





본체의 초기화(리셋)방법

본체에 보존된 데이터의 내용을 구입시의 상태(초기상태)로 하고 싶은 경우, 또는 표시가 혼란되어 정상동작을 하지 않을 경우에는 내부 메모리의 초기화를 해주십시오.

초기화합니다.

- 1  를 눌러 일단 전원을 OFF로 합니다.
- 2  과  을 누른 채  를 누르고 전원을 ON으로 합니다.
초기화 메시지가 잠깐 표시되다가 문자입력화면이 표시됩니다.

주의

- 내부메모리의 초기화를 실시하면 입력 중의 문장, 보존되고 있는 메모리 등의 데이터가 모두 소거됩니다. 초기화를 해도 괜찮은지 미리 충분히 확인하고나서 행해 주십시오.



본체의 초기화

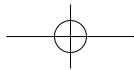
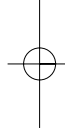
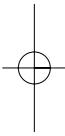

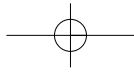

에러 메시지

에러 메시지가 디스플레이에 표시될 경우에는 아래의 표에 따라 대처해 주십시오.

| 메시지 | 원인과 대처 |
|--------------------|--|
| 건전지 교체! | 건전지가 다 사용되었습니다. 새로운건전지로 교환해 주십시오.. |
| 건전지 약함! | 건전지가 약한상태입니다. 새로운건전지로 교환해 주십시오.. |
| 테이프 없음! | 테이프 카세트가 세트되어 있지 않습니다. 테이프 카세트를 올바르게 세트해 주십시오. |
| 입력데이터없음! | 문장 등의 텍스트가 입력되어 있지 않습니다. 텍스트를 입력하고 나서, 인쇄,파일 등록을해 주십시오. |
| 입력행수없음! | 커서가 바코드상에 있는 경우에는 입력,행바꿈, 블록 바꿈을 할 수 없습니다. |
| 글자수 초과! | 입력할 수 있는 문자에는 제한이 있습니다. 그 이상의 문자 · , 바코드 등은 입력 · 할 수 없습니다 |
| 5행초과 ! | 1블록에5행 이상 입력할 수 없습니다. |
| 블록 5개까지! | 1개의 레이아웃에 블록을 5개 이상 입력할 수 없습니다. |
| 바코드 5개까지! | 1개의 레이아웃에 바코드를 5개 이상 입력할 수 없습니다. |
| 5문자까지! | 최종 문자가 5 문자 이상이 되면, 연번호 지정을 할 수 없습니다. |
| 행수 초과! 테이프 종류확인 | 입력한 문장의 행수가 세트되어 있는 테이프 폭으로 인쇄할 수 있는 행수를 초과하였습니다. 행수를 줄여 주십시오.. |
| 크기 초과! SIZE초과! | 설정된 문자의크기가 세트되어 있는 테이프 폭으로 인쇄할 수 있는 크기를 초과하였습니다. 문자크기를 작게 하거나 행수를 줄여 주십시오. |
| 패선 초과! | 패선이 25개를 초과하여 설정되어 있습니다. 패선 설정을 줄여 주십시오. |
| 인쇄길이 초과! | 입력한 문장의길이가, 설정한 테이프 길이를 초과하고 있습니다 문자크기를 작게 하거나 문장을 짧게 해 주십시오. |
| 길이 초과! | 테이프의 길이가1 m 를 초과하고 있습니다. 문자크기를 작게 하거나 문장을 짧게 해 주십시오. |

에러 메시지

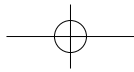
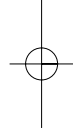

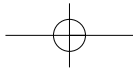

| 메시지 | 원인파 대처 |
|------------|--|
| 지정 불가! | 숫자 이외의 문자에 연번호를 지정할 수 없습니다. 범위 지정을 고쳐 주시기 바랍니다. |
| 등록내용 없음 | 파일이 등록되어 있지 않은 경우에, 파일의 호출, 삭제를 할 수 없습니다. |
| 메모리 초과! | 메모리가 가득차서 파일 등록을 할 수 없습니다. 필요없는 파일을 삭제하고 나서, 다시 등록해 주십시오. |
| 입력행수 없음 | 바코드의 입력 문자수가 설정되어 있는 자리수에 부족합니다. |
| 4자 이상입력! | 바코드의 입력 문자는 4자리수 이상이 필요합니다. |
| 앞, 뒤 영자지정! | 바코드의 규격을 CODABAR 로 설정했을 경우, 처음과 마지막의 문자는 A~D 를 입력해 주십시오. |
| 10개까지 가능! | 단문 메모리는 10개 이상 할 수 없습니다. |

*상기 이외의 나타날 경우에는 피사로 문의해 주십시오.



에
러
메
세
지

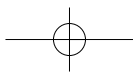
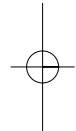
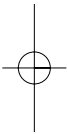

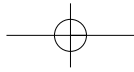

● 고장이라는 생각이 들때 ●

● 전원이 들어오지 않는다

| | |
|----------------------|---|
| 건전지는 올바르게 장착되어 있습니까? | 건전지 케이스의 표시방향으로 올바르게 장착되어 있는지 확인해 주십시오. |
| 건전지가 약하지 않습니까? | 새로운 건전지로 교환해 주십시오. |

● [인쇄]를 눌러도 아무것도 인쇄되지 않는다

| | |
|-------------------------|---------------------------------------|
| 문장은 입력되고 있습니까? | 아무것도 입력되어 있지 않으면 인쇄되지 않습니다 |
| 테이프카세트는 올바르게 장착되어 있습니까? | 테이프 카세트가 올바르게 장착되어 있는지 확인해 주십시오. |
| 테이프 끝이 말려 있지 않습니까? | 테이프 끝을 똑바로 하여 테이프 출구에서 나오도록 장착해 주십시오. |

● 테이프에 문자가 제대로 인쇄되지 않는다

| | |
|-------------------------|--|
| 건전지가 약해지지 않았습니까? | 「건전지 교체!」 「건전지 약함!」이 표시되면 새로운 건전지로 교환해 주십시오.. |
| 테이프카세트는 올바르게 장착되어 있습니까? | 테이프 카세트에서 찰칵하는 소리가 날 때까지 확실하게 장착해 주십시오. |
| 인쇄 헤드가 더러워져 있지 않습니까? | 인쇄 헤드가 더러워져 있으면 문자가 흐려지거나 Dα가 빠져서 인쇄가 됩니다. 가까운 곳에서 시판되는 면봉으로 인쇄 헤드를 가볍게 닦아 주십시오. |

● 인쇄중에 테이프가 멈추어 인쇄할 수 없다

| | |
|-------------------|---|
| 테이프 카세트가 남아 있습니까? | 은색과 검정이 섞인 테이프가 나오면, 테이프 카세트의 용량이 다 된것입니다. 새로운 테이프 카세트로 교환해 주십시오. |
| 건전지가 약해지지 않았습니까? | 「건전지 교체!」 「건전지 약함!」이 표시되면 새로운 건전지로 교환해 주십시오.. |

고장이라는 생각이 들때

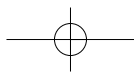
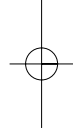

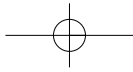

● 테이프 카세트를 설치 할 수 없다

| | |
|----------------------------------|---|
| 전면 커버 내부의 흰색 해제 레버가 눌러져 있지 않습니까? | 흰색 해제 레버를 밀어 올리고 나서, 테이프 카세트를 장착해 주십시오. |
| TZ 테이프 카세트가 장착 되어 있습니까? | 테이프 카세트는 TZ 로고마크(TZ)가 붙은 것을 사용해 주십시오. |

● 테이프 카세트 커버가 닫히지 않는다

| | |
|----------------------------------|---|
| 디스플레이 상부의 흰색 해제 레버가 눌러져 있지 않습니까? | 흰색 해제 레버를 밀어 올리고 나서, 테이프 카세트 커버를 닫아 주십시오. |
|----------------------------------|---|

● 테이프를 제대로 자를 수 없다.

| | |
|---------------------|---|
| 커터의 칼날이 마모하지 않았습니까? | 커터 유닛은 2000 회 이상 사용하면 잘 잘라지지 않습니다. 커터 유닛을 교환해 주십시오. |
|---------------------|---|

● 파일의 내용이 사라져 버렸다

| | |
|------------------|--|
| 건전지가 설치되어 있었습니까? | 건전지를 빼고 5분 이상이 경과하면 보존되어 있던 파일 등의 데이터가 사라져 버리는 경우가 있습니다. |
| 초기화를 하지 않았습니까? | 본체의 초기화를 하면 파일 등의 데이터가 사라져 버립니다. |

● 테이프를 붙일 수가 없다

| | |
|---|---|
| 뒷면의 접착지를 벗겼습니까? | 뒷면의 접착지를 벗기고 나서 붙여 주십시오. 논라미네이트 테이프의 접착지는 투명합니다. |
| 젖어 있는 곳, 더러워져 있는 곳, 표면이 울퉁불퉁한 곳에 붙이고 있지 않습니까? | 젖어 있는 곳, 더러워져 있는 곳, 표면이 울퉁불퉁한 곳 등에는 라벨을 붙일 수 없기도 하고, 쉽게 떨어질 수 있습니다. |

고장 이라는 생각이 들 때

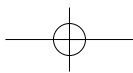

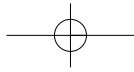

본체의 손질방법

본체 외관이 더러워져 있거나 먼지등은 부드러운 마른 천으로 닦아내 주십시오.
더러움이 심할 때에는 물로 적신 천을 꼭 짜고 나서 닦아내 주십시오..

- 주의**
- 본체를 손질할 경우에는 반드시 전원을 OFF로 해 주십시오.
 - 벤젠이난 신나알코올 등의 용제, 약제 등을 사용하지 말아 주십시오.
 - 케이스가 변형되거나 표면에 상처가 생길 우려가 있습니다.

인쇄 헤드

인쇄한 문자가 흐려지거나 Dα가 빠지거나 할 때에는 인쇄헤드가 더러워져 있을 가능성이 있습니다. 가까운 곳에서 판매하는 먼봉으로 인쇄 헤드를 가볍게 닦아 주십시오.

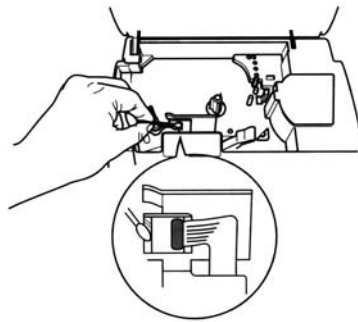

본체 손질 방법

- 주의**
- 본체를 손질할 경우에는 반드시 전원을 OFF로 해 주십시오
 - 인쇄 헤드를 손으로 직접 만지지 말아 주십시오.
 - 인쇄 직후에는 헤드가 가열되어 있어 화상의 우려가 있습니다.

커터 유니트의 교환

커터 유니트를 2,000회 이상 사용하면 칼날이 마모가 되어 잘 잘라지지 않습니다.
잘 잘라지는 않으면 커터 유니트를 교환해 주십시오..
커터 유니트의 구입은 본 제품을 구입한 곳에 문의해 주십시오.



⚠ 주의

커터 유니트의 칼날에 직접 손을대지 말아 주십시오. 손톱이나 손가락에 부상의 우려가 있습니다.

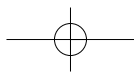

소모품의 소개

라미네트 테이프/8m

투명 필름으로 표면을 보호하는 라미네이트 가공한 테이프입니다.
문자를 비비거나 물을 묻혀도 사라지거나 베이거나 하지 않습니다.

| 문자의 색 | 테이프의 색 | 18 mm | 12mm | 9mm | 6mm |
|-------|--------|--------|--------|--------|--------|
| 흑색 | 투명 | TZ-141 | TZ-131 | TZ-121 | TZ-111 |
| | 흰색 | TZ-241 | TZ-231 | TZ-221 | TZ-211 |
| | 빨강 | TZ-441 | TZ-431 | TZ-421 | |
| | 청색 | TZ-541 | TZ-531 | TZ-521 | |
| | 황색 | TZ-641 | TZ-631 | TZ-621 | TZ-611 |
| | 녹색 | TZ-741 | TZ-731 | TZ-721 | |
| 6mm | 흑색 | TZ-345 | TZ-335 | TZ-325 | |

소모품의 소개

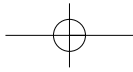

NON 라미네트 테이프/8m

투명 필름으로 표면을 보호하고 있지 않은 라미네이트 테이프입니다.

| 문자의색 | 테이프의 색 | 18 mm | 12mm | 9mm | 6mm |
|------|--------|---------|---------|---------|---------|
| 흑색 | 백색 | TZ-N241 | TZ-N231 | TZ-N221 | TZ-N211 |
| | 청색 | TZ-N541 | TZ-N531 | TZ-N521 | |
| | 황 | TZ-N641 | TZ-N631 | | |
| | 녹색 | TZ-N741 | | | |

AC 어댑터 (모델명 BL-AD5)

본체에 연결하여 건전지 없이 사용 할 수 있는 전용어댑터입니다.



전용
어댑터

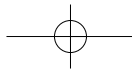
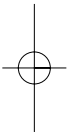
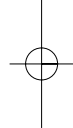

보증서

제품보증서(대리점용)

아래와 같이 보증합니다.

1. 본제품은 엄격한품질관리 및 검사과정을 거쳐서 만들어진 제품입니다.
2. 본제품의 이상 발생시 구입 후 1년간은 무상 A/S를 받으실 수 있습니다.(보증기간내라 하더라도 본 보증서내의 유상서비스 안내에 해당하는 경우는 서비스요금을 받고 수리해 드립니다.)
3. 본보증서는 국내에서만 유효합니다.
4. 수리요할 때에는 보증서를 꼭 제시하십시오.
5. 보증서는 재발급하지 않습니다.
6. 제품에 고장이 발생하였을 경우 구입 대리점으로 연락하시기 바랍니다.

특기사항

| | | | |
|-------|------|---|------|
| 제품명 | 라벨터치 | | 보증기간 |
| 모델명 | PT. | | 1년 |
| 제조번호 | | | |
| 판매일 | 년 | 월 | 일 |
| 고객성명 | 전화번호 | | |
| 주소상호 | | | |
| 대리점명 | | | |
| 전화번호 | 판매자 | 인 | |
| 대리점주소 | | | |

부라더상사 (주)

서울 성동구 용답동 233-8
 부라더 B/D 3F OAS사업부
 TEL : (02)3446-5126~7 · FAX : (02)3446-5382
 부라더고객만족센터 : (02)3273-5445~6 / (02)2215-5105

제품보증서(본사용)

아래와 같이 보증합니다.

1. 본제품은 엄격한품질관리 및 검사과정을 거쳐서 만들어진 제품입니다.
2. 본제품의 이상 발생시 구입 후 1년간은 무상 A/S를 받으실 수 있습니다.(보증기간내라 하더라도 본 보증서내의 유상서비스 안내에 해당하는 경우는 서비스요금을 받고 수리해 드립니다.)
3. 본보증서는 국내에서만 유효합니다.
4. 수리요할 때에는 보증서를 꼭 제시하십시오.
5. 보증서는 재발급하지 않습니다.
6. 제품에 고장이 발생하였을 경우 구입 대리점으로 연락하시기 바랍니다.

특기사항

| | | | |
|-------|------|---|------|
| 제품명 | 라벨터치 | | 보증기간 |
| 모델명 | PT. | | 1년 |
| 제조번호 | | | |
| 판매일 | 년 | 월 | 일 |
| 고객성명 | 전화번호 | | |
| 주소상호 | | | |
| 대리점명 | | | |
| 전화번호 | 판매자 | 인 | |
| 대리점주소 | | | |

부라더상사 (주)

서울 성동구 용답동 233-8
 부라더 B/D 3F OAS사업부
 TEL : (02)3446-5126~7 · FAX : (02)3446-5382
 부라더고객만족센터 : (02)3273-5445~6 / (02)2215-5105

제품보증서(고객용)

아래와 같이 보증합니다.

1. 본 제품은 엄격한 품질관리 및 검사과정을 거쳐서 만들어진 제품입니다.
2. 본 제품의 이상 발생 시 구입 후 1년간은 무상 A/S를 받으실 수 있습니다. (보증기간내라 하더라도 본 보증서내의 유상서비스 안내에 해당하는 경우는 서비스 요금을 받고 수리해 드립니다.)
3. 본 보증서는 국내에서만 유효합니다.
4. 수리를 요청 때에는 보증서를 꼭 제시하십시오.
5. 보증서는 재발급하지 않습니다.
6. 제품에 고장이 발생하였을 경우 구입 대리점으로 연락하시기 바랍니다.

특기사항



| | | |
|--------------|-------------|-------------|
| 제품명 | 라벨티치 | 보증기간 |
| 모델명 | PT. | 1년 |
| 제조번호 | | |
| 판매일 | 년 월 일 | |
| 고객성명 | 전화번호 | |
| 주소상호 | | |
| 대리점명 | | |
| 전화번호 | 판매자 | 인 |
| 대리점주소 | | |

부라더상사 (주)

서울 성동구 용답동 233-8
 부라더 B/D 3F OA사업부
 TEL : (02)3446-5126~7 · FAX : (02)3446-5382
 부라더고객만족센터 : (02)3273-5445~6 / (02)2215-5105

소비자 피해보상 규정안내

■ 보상기준

| 소비자 피해 유형 | 보상 내역 | |
|--|------------------------------|-------------------------|
| | 보증기간내 | 보증기간경과후 |
| 정상적인 사용상태에서 발생한 성능, 기능상의 고장 (부품보유기간이내) | 구입 10일 이내에 중요한 수리를 요할 때 | 제품교환 또는 구입가 환불 |
| | 구입 1개월 이내에 중요 부품에 수리를 요하는 경우 | 제품교환 |
| | 수리가능 | 무상수리 |
| | 동일하자에 대해 수리했으나 고장이 재발(4회째) | 제품교환 또는 구입가 환불 |
| 수리불가능한 경우 | 제품교환 또는 구입가 환불 | 정품감가상각한 금액에 10%가산하여 환불 |
| 소비자의 고의 과실에 의한 성능, 기능상의 고장 | 수리가 가능한 경우 | 유상수리 |
| | 수리가 불가능한 경우 | 유상수리에 해당 하는 금액정 수후 제품교환 |

1. 명시되지 않은 사항은 『소비자 피해보상규정』에 따릅니다.

제품의 보증에 관하여

1. 보증서내의 소정양식을 제품구입시 반드시 기재 받으신후 기재내용을 확인해 보시고, 잘 보관해 주십시오.
2. 보증기간 이내라 하더라도 아래 유상 서비스에 해당되는 경우는 서비스 요금 (수리비+부품비+출장비등)을 받고 수리해 드립니다.

유상서비스

1. 사용자의 취급부주의
2. 천재지변(화재, 밀폐, 수해, 지진, 풍수해 기타)
3. 당사 지정점외의 곳에서 수리를 의뢰하여 고장이 났을 때
4. 설치후 이동시 낙하, 충격, 파손, 무리한 동작(소비자 과실)등에 의한 고장이나 손상
5. 사용자 임의의 내부개조로 발생하는 고장
6. 사용자 정상 마모되는 소모성부품(제품 사용설명서 참조)을 교환하는 경우
7. 기타 제품자체의 하자가 아닌, 외부 원인으로 인한 고장.

서비스를 요청하실 때에는

1. 우선 연락하시기 전에 사용 설명서상의 사용법 및 고장시 확인사항을 다시 한번 확인해 주시기 바랍니다.
2. 그래도 이상이 있을 때에는 사용을 중지하고 구입 대리점으로 연락해 주십시오. 직접 수리를 하시게 되면 위험합니다. 연락하실 때에는 아래의 내용을 알려 주십시오.
 - 모델명, 구입일자, 구입처
 - 고장증세

